

SILEX[®]

SECURITY SYSTEM

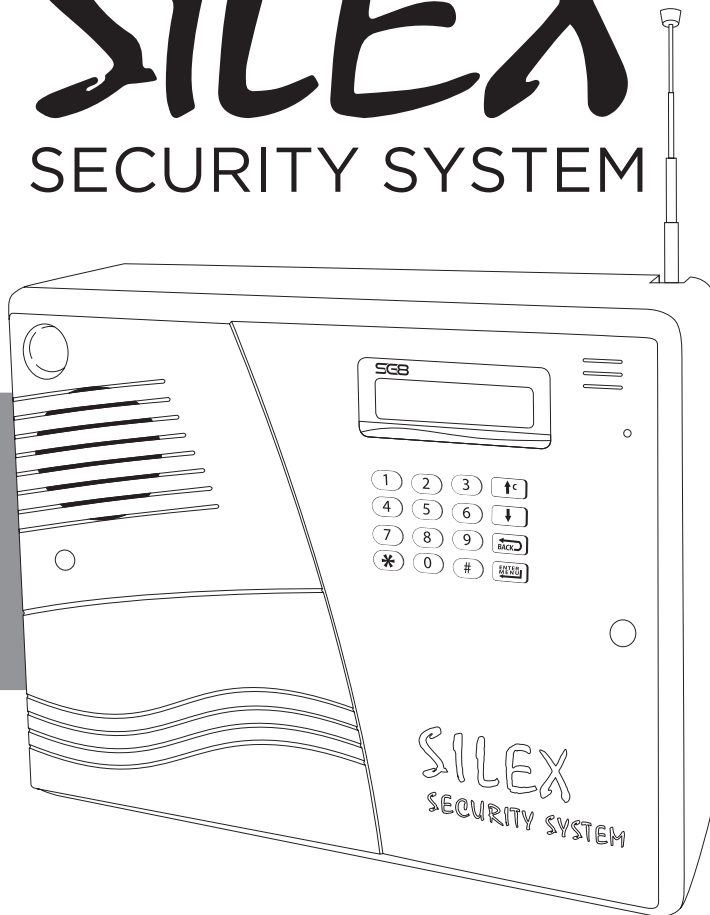

SG8

MODEL:

805S (1 CHANNEL)

805Q (4 CHANNELS)

راهنمای نصب و راه‌اندازی

ویرایش ۱۴۰۰/۰۳



دانلود آخرین نسخه این راهنما

⚠ در تنظیم این راهنما فرض بر این است که خواننده آشنایی مقدماتی با سیستم‌های امنیتی را دارد. توصیه می‌شود در صورت عدم آشنایی کافی از یک تکنسین مجرب بهره جویید.

💡 تجربه نصب SG7+ می‌تواند در مسیر راه‌اندازی SG8 رهگشا باشد لذا خواهشمند است در صورتی که برای اولین بار از محصولات این شرکت استفاده می‌نمایید، ابتدا سیستم را قبل از نصب نهایی بصورت آزمایشی در محل کار خود نصب نموده و با ساختار سیستم بطور کامل آشنا شوید. همچنین شما می‌توانید جهت کسب اطلاعات فنی بیشتر با مراجعه به سایت رسمی شرکت (www.silexeg.com) با همکاران بخش پشتیبانی در ارتباط باشید.

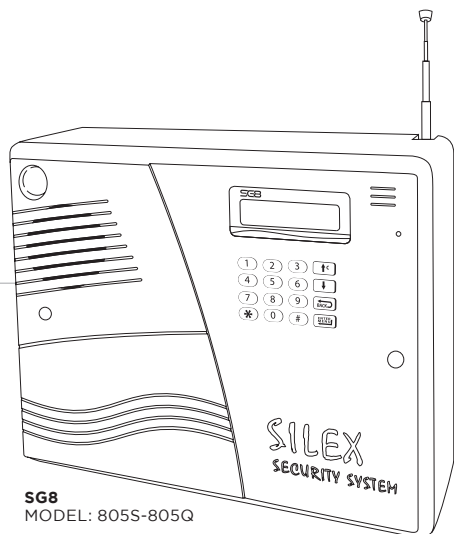

ویژگی‌های SG8 در یک نگاه

- دارای ۵ زون با قابلیت تعریف هر زون به ۸ حالت
- تماس با خط ثابت و سیم‌کارت
- ثبت ۹۹ واقعه آخر به همراه زمان و تاریخ وقوع
- ۲۴ ثانیه پیام قابل ضبط به صورت ۱ تا ۴ پیام مجزا (Alarm - Fire - Tamper - Panic)

- قابلیت کنترل توسط نرم‌افزار اندروید و iOS و همچنین تغییر تقریباً تمامی تنظیمات توسط نرم‌افزار اندروید
- دارای ریموت Hopping Code (433.92 MHz) با قابلیت تعیین سطح دسترسی کاربران
- دارای ۱۰ حافظه شماره تماس در هنگام آلام با قابلیت ارسال SMS (فارسی) و تماس
- امکان غیرفعال کردن موقت زون، ریموت و سنسور بی‌سیم در سیستم
- افزایش رله‌های کنترلی تا ۴ رله متناسب با مدل دستگاه (۱ رله 805S و ۴ رله 805Q)
- افزایش خروجی اسپیکر به دو خروجی اسپیکر ۱ و ۲ و حفاظت تمامی خروجی‌های آلام به تفکیک
- سخت‌افزار تمام SMD با ساختار جدید مدار آلام، ترمینال‌های خروجی و خنک‌کننده
- امکان تعریف نام برای مدیران، مخاطبین آلام، زون، ریموت، سنسور بی‌سیم و رله‌های کنترلی توسط اپلیکیشن
- امکان تعریف و حذف مدیران توسط مدیر یک از طریق SMS و اپلیکیشن
- امکان تعریف و حذف مخاطبین آلام توسط مدیران از طریق SMS و اپلیکیشن
- توسعه قابل توجه دستورات SMS (کنترلی و تنظیمی)
- منوی تست کارآمد جهت تست آسان تمامی عملکردهای سخت‌افزاری و نرم‌افزاری سیستم
- تنظیمات متنوع تک آژیرها (Chirp) به تفکیک وضعیت سیستم، وضعیت خروجی‌ها و میزان صدا
- قابلیت تنظیم زمان آلام در محدوده‌های بین بی‌صدا تا ۱۲ ساعت
- دارای ۴ حافظه Admin (مدیران) با قابلیت ارسال ۱۴ گزارش متنوع (برق و باطری، قطع بلندگو، قطع خط ثابت، میزان اعتبار سیم‌کارت، وضعیت رله‌های خروجی، سوختن فیوز AUX و...)

SILEX SECURITY SYSTEM

	فهرست راهنمای نصب دستگاه دزدگیر SG8
۵	● مقدمات
۶	● آماده‌سازی و راه‌اندازی SIM Card
۶	● معرفی کلیدهای ریموت
۷	● معرفی نمادهای صفحه نمایش سیستم (LCD)
۸	● معرفی کلیدهای سیستم
۸	● ورود به منوی تنظیمات (Setup Menu)
	● معرفی منوهای سیستم:
۸	۱. تنظیمات تاریخ و ساعت (Date / Time Setup)
۹	۲. تنظیمات مدیر سیستم (Admin Setup)
۱۲	۳. تنظیمات مخاطبین آلارم (Alarm Contact Setup)
۱۴	۴. تنظیمات شماره‌گیری (Dial Setup)
۱۵	۵. تنظیمات زون (Zone Setup)
۱۸	۶. تنظیمات ریموت (Remote Setup)
۱۹	۷. تنظیمات سنسور بیسیم (Wireless Sensor Setup)
۲۱	۸. تنظیمات رله (Option Relay Setup)
۲۳	۹. تنظیمات آلارم (Alarm Setup)
۲۵	۱۰. تنظیمات پیام‌های صوتی سیستم (Message Setup)
۲۶	۱۱. آزمایش عملکرد سیستم (System Test)
۲۷	۱۲. تنظیمات مربوط به سیم‌کارت (GSM Setup)
۲۸	۱۳. بازگشت به تنظیمات اولیه (Master Reset)
۲۹	۱۴. اطلاعات سیستم (System Info)
۲۹	● نمایش وقایع سیستم (System Event Logs)
۳۰	● راهنمای نصب دستگاه بر روی دیوار
۳۰	● چند توصیه مهم به همکاران در خصوص پشتیبانی فنی
۳۱	● سوالات و ابهامات پر تکرار
۳۳	● نرم‌افزار موبایل (اپلیکیشن)
۳۴	● نقشه سیم‌بندی
۳۵	● راهنمای کنترل سیستم از طریق SMS (دستورات کنترلی)
۳۵	● راهنمای کنترل رله‌های خروجی از طریق SMS
۳۶	● راهنمای کنترل سیستم از طریق SMS (دستورات تنظیمی)

⚠️ واژگان انگلیسی که در منوی تنظیمات این محصول استفاده گردیده به دلیل محدودیت فضای نمایش و فراگیر شدن آن، علی رغم برخی ایرادات دستور زبان انگلیسی آگاهانه انتخاب شده است.

💡 رمز مدیران ثبت شده در سیستم می تواند در صورت در دسترس بودن مورد سوءاستفاده قرار گرفته و امنیت سیستم را کاهش دهد.
همچنین از به کارگیری رمزهای با امنیت پایین مانند ۱۲۳۴۵۶ خودداری و حتی المقدور رمز ورود توسط خود مدیران به سیستم معرفی گردد.

آماده‌سازی و راه‌اندازی SIM Card

از آنجایی که سیم‌کارت استفاده شده در سیستم باید بدون رمز (Pin Code unlock) باشد، همانند  SG7+ در SG8 نیز می‌توان از طریق پینل دستگاه سیم‌کارت را غیر فعال کنید .

به محض روشن شدن دستگاه در صورت قفل بودن سیم‌کارت عبارت Enter Sim Pin (پین کد را وارد کنید) ظاهر می‌شود، Pin1 سیم‌کارت را وارد کرده و کلید  را فشار دهید. مشاهده عبارت Sim Unlock به معنی تایید عملیات می‌باشد.

 انجام این عملیات Pin Code سیم‌کارت را برای همیشه غیر فعال (Unlock) نگه می‌دارد .

 قبل از انتخاب سیم‌کارت توجه شود در محل نصب سیستم (دقیقا محل نصب) کدام یک از اپراتورهای تلفن همراه (ایرانسل یا همراه اول) شرایط بهتری از نظر سرویس‌دهی (پایداری شبکه و شدت سیگنال) دارد.

 توصیه می‌شود در صورتی که از وضعیت سرویس‌دهی اپراتور انتخابی اطمینان کامل ندارید قبل از نصب و سیم‌بندی با قراردادن سیم‌کارت در دستگاه و اتصال باطری (با شارژ مناسب) به دستگاه وضعیت سرویس‌دهی را در «محل دقیق» نصب ارزیابی نمایید.

 SG8 اپراتورهای ایرانسل و همراه اول را به طور مستقیم پشتیبانی می‌کند. در صورت استفاده از اپراتور رایتل یا سیم‌کارت‌های روستایی (WLL) باید گزینه رومینگ (Roaming) را از منوی GSM Setup در وضعیت ON قرار دهید.

 در صورت استفاده از سیم‌کارت جدید (استفاده نشده) اپراتور همراه اول لازم است ابتدا سرویس مکالمه سیم‌کارت فعال گردد. بدین منظور ابتدا سیم‌کارت را داخل یک گوشی همراه قرار داده و اقدام به تماس نمایید. در صورت عدم فعال‌سازی این سرویس SG8 فقط قادر به ارسال SMS بوده و امکان تماس مقدور نمی‌باشد.

معرفی کلیدهای ریموت

-  غیرفعال (Disarm) ● قفل باز
-  تمام فعال (Arm-Away) ● قفل بسته
-  نیمه‌فعال (Arm-Stay) ● علامت بی‌صدا
-  رله (Option Relay) ● علامت صندوق باز

معرفی نمادهای صفحه نمایش سیستم (LCD)

بدون سیم‌کارت یا شبکه در دسترس نیست (No SIM Card or No GSM Network) ❖

سیستم نیمه‌فعال (ARMSTAY) 

سیستم فعال (ARMAWAY) 

سیستم غیرفعال (DISARM) 

شارژ باطری کم (Low Battery) 

شارژ باطری مناسب (Full Battery) 

شدت سیگنال آنتن شبکه همراه (GSM ANT Level) 

برق شبکه وصل (Main power ON) 

آلارم فعال شد (System Alarmed) 

آلارم غیرفعال (No Alarm) ...

دکمه ۴ ریموت جهت کنترل رله ۱ (Option Relay 1 Remote Button) 

Zone: x زون در وضعیت None

Zone: - 2 - x x

مثال ۲

- آنتن‌دهی دستگاه مطلوب
- برق دستگاه قطع و باطری ضعیف
- آلارم دستگاه فعال
- وضعیت دستگاه نیمه‌فعال
- زون‌های ۱ و ۳ بسته، ۲ باز، ۴ و ۵ در وضعیت None

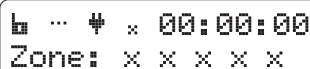
Zone: x x x x x

مثال ۱

- شبکه GSM در دسترس نیست یا سیم‌کارت وجود ندارد
- برق شبکه وصل
- آلارم غیر فعال
- وضعیت دستگاه غیر فعال
- تمامی زون‌ها در وضعیت None

معرفی کلیدهای سیستم



- کلید جهت جستجو در منوی دستگاه (به سمت بالا) و همچنین پاک کردن (Clear) اطلاعات (اشتباه) وارد شده استفاده می‌شود.
- کلید جهت جستجو در منوی دستگاه (به سمت پایین)
- کلید جهت بازگشت به منوهای قبلی یا خروج کامل از منوی اصلی
- کلید جهت تایید یا ورود به منوی اصلی

Enter Password:

ورود به منوی تنظیمات (Setup Menu)

ورود به منوی تنظیمات فقط از طریق وارد کردن رمز Admin (مدیر) امکان‌پذیر می‌باشد. البته تا زمانی که Admin برای سیستم تعریف نشده باشد، قفل صفحه کلید باز است و با فشار دادن کلید می‌توان وارد منو شد.

در صورت تعریف Admin، صفحه کلید پس از ۶۰ ثانیه قفل می‌شود (Keypad Locked).

SETUP MENU:
01.Date/Time

۱. تنظیمات تاریخ و ساعت (Date / Time Setup)



این منو جهت تنظیم تاریخ و ساعت دستگاه می‌باشد. با فشردن کلید وارد منو شده و توسط کلید یا منوی Date یا Time را انتخاب کرده و تنظیمات لازم را انجام دهید و برای ذخیره تنظیمات در سیستم مجدداً کلید را فشار دهید.

۱.۱ تنظیم تاریخ (Set Date):

Date/Time Setup:
1.Set Date

با ورود به این منو تاریخ را بصورت شمسی وارد نموده و کلید را فشار دهید.

۱.۲ تنظیم ساعت (Set Time):

Date/Time Setup:
2.Set Time

با ورود به این منو ساعت را به صورت ۲۴ ساعته وارد نموده و کلید را فشار دهید.

ساعت و تاریخ، توسط SMS و نرم افزار (Android و iOS) نیز قابل تنظیم است. (صفحه ۳۶)



SETUP MENU:
02.Admin Setup

۲. تنظیمات مدیر سیستم (Admin Setup)

در SG8 می توان تا ۴ مدیر را برای مدیریت و کنترل سیستم انتخاب کرد.



یکی از تغییرات اساسی SG8 امکان تعریف، ویرایش و حذف ادمین ها توسط ادمین اول از طریق اپلیکیشن یا SMS می باشد، امکان نام گذاری تا ۱۵ کاراکتر فارسی یا انگلیسی توسط تمامی ادمین ها، از دیگر امکانات جدید SG8 است.



تعریف و حذف ادمین اول فقط از طریق پنل کنترلی دستگاه مقدور است.



ادمین ۲ تا ۴ امکان ویرایش یا حذف خود از طریق اپلیکیشن یا SMS را دارند.



برای ارسال پیام (SMS) و تماس (Call) توسط سیستم به Admin ها هنگام Alarm (هشدار)، نیازی به ذخیره Admin ها در منوی Alarm Contact نیست.



۲.۱. تعریف و ویرایش مدیران (Add/Edit Admin):

Admin Setup:
1.Add/Edit Admin

تعریف یک مدیر توسط این منو صورت می گیرد. برای ایجاد یک Admin جدید، شماره موبایل Admin مورد نظر (هرگز شماره موبایل Admin بدون صفر وارد نگردد) به همراه یک رمز ۶ رقمی الزامیست. برای ویرایش یک مدیر هم می توانید از همین منو استفاده کنید و با وارد کردن شماره Admin مورد نظر شماره موبایل مربوطه را مشاهده و با فشردن کلید  تغییرات لازم در شماره تلفن یا رمز (Change Password) را انجام دهید.

برنامه ریزی دستگاه به گونه ای است که نمی توانید برای Admin ها رمز و شماره موبایل مشترک انتخاب کنید.





Admin اول می تواند با رمز ورود خود اطلاعات مربوط به Admin های دیگر را نیز ویرایش کند.



۲.۲ حذف مدیران (Delete Admin):

Admin Setup:
2.Delete Admin

برای حذف ادمین وارد منوی Delete Admin شده و با وارد کردن شماره Admin مورد نظر (۱ تا ۴) و با فشار دادن کلید  ، شماره موبایل Admin را ملاحظه کنید و کلید  را دوباره فشار دهید تا بتوانید رمز ورود Admin را هم وارد کنید، اگر رمز ورود شما صحیح باشد سیستم با عبارت Deleted موفقیت عملیات شما را اعلام می‌کند.

Admin اول می‌تواند با رمز ورود خود، Admin‌های دیگر را نیز حذف کند. 

۲.۳ گزارشات سیستم به مدیران (Reports):

Admin Setup:
3.Reports

  C 

Report Title:
A1✓ A2x A3✓ A4✓

در این منو می‌توان تعیین کرد که سیستم کدام یک از گزارشات خود را به کدام یک از مدیران ارسال نماید.

پس از انتخاب گزارش مورد نظر و فشردن کلید  ، بایستی مدیرانی که مایلید گزارش مورد نظر را دریافت کنند مشخص نمایید.

حرف A به همراه شماره‌های ۱ تا ۴ مشخص کننده شماره‌های Admin‌ها است. با وارد کردن شماره Admin از طریق صفحه کلید (اعداد ۱ تا ۴)، ارسال گزارش مورد نظر را برای Admin مشخص شده فعال یا غیرفعال می‌کنید و با فشردن کلید  و مشاهده عبارت Successful عملیات شما به پایان می‌رسد.

۲.۳.۱ هشدار پیام (Alarm SMS):

Report to Admin:
01.Alarm SMS

هنگام وقوع آلام، SMS هشدار خطر سرقت به Admin‌ها ارسال می‌شود.

۲.۳.۲ هشدار تماس (Alarm Call):

Report to Admin:
02.Alarm Call

هنگام وقوع آلام، با Admin‌ها تماس گرفته و پیام ضبط شده مرتبط با نوع زون تحریک شده را پخش می‌نماید.

۲.۳.۳ قطع برق/شارژباتری (Power/Bat):

Report to Admin:
03.Power & Bat

گزارش قطع و وصل شدن برق شبکه و میزان شارژ باتری، هنگام قطع بودن برق شبکه.

Report to Admin:
04.Admin Cmnd

۲.۳.۴ گزارشات تغییر وضعیت توسط مدیر (Admin Cmnd):

در صورت فعال و غیرفعال شدن (Arm/Disarm) سیستم توسط یکی از Adminها برای Adminهای دیگر SMS ارسال می‌شود.

Report to Admin:
05.Remote Cmnd

۲.۳.۵ گزارشات تغییر وضعیت توسط ریموت (Remote Cmnd):

در صورت فعال و غیرفعال شدن (Arm/Disarm) سیستم توسط یکی از ریموتها برای Adminها SMS ارسال می‌شود.

Report to Admin:
06.Sim Credit

۲.۳.۶ میزان اعتبار سیم کارت (Sim Credit):

میزان اعتبار سیم‌کارت، هر ۱۵ روز یکبار به مدیران گزارش داده می‌شود.

در صورت استفاده از سیم‌کارت دائمی این گزارش برای تمام Adminها غیر فعال گردد.



Report to Admin:
07.Setup Change

۲.۳.۷ گزارشات تغییر تنظیمات سیستم (Setup Change):

در صورت تغییر تنظیمات سیستم توسط یکی از مدیران، این تغییر به مدیران دیگر گزارش داده می‌شود.

Report to Admin:
08.Bypass Detect

۲.۳.۸ گزارش تشخیص عملکرد نامعتبر (Bypass Detect):

در صورتی که عملکرد نامعتبری در سیستم رخ دهد، (با توجه به Bypass بودن زون، ریموت و سنسور بی‌سیم) مدیران از آن مطلع خواهند شد. به عنوان مثال اگر با یک ریموت معتبر ولی غیرفعال (Bypassed) سعی در فعال و یا غیرفعال کردن (Arm/Disarm) سیستم شود، این مورد گزارش خواهد شد.

Report to Admin:
09.Wls Low Bat

۲.۳.۹ کم شدن باتری سنسور بیسیم (WLS Low Bat):

در صورت کم شدن باتری سنسورها، برای مدیران SMS ارسال می‌شود.

Report to Admin:
10.Tel Line Cut

۲.۳.۱۰ قطع شدن خط تلفن (Tel Line Cut):

در صورت قطع خط تلفن برای Adminها SMS ارسال می‌شود.

Report to Admin:
11.Aux Pwr Fuse

۲.۳.۱۱ سوختن فیوز تغذیه سنسورها (Aux Pwr Fuse):

در صورت سوختن فیوز AUX برای ادمین‌ها SMS ارسال می‌شود.

Report to Admin:
12.Spkr Cut Off

۲.۳.۱۲ قطع یا سوختن بلندگو (Spk Cut off):

در صورت سوختن یا قطع اسپیکرها گزارش آن برای Admin ها ارسال می‌شود.

نکته: در صورت استفاده از ۲ اسپیکر، چنانچه هر دو اسپیکر بسوزد، گزارش صورت می‌گیرد. 

Report to Admin:
13.Alarm Cancel

۲.۳.۱۳ توقف آلارم (Alarm Cancel):

توقف آلارم یا شماره‌گیری توسط مدیران (به کمک SMS یا Application) به سایر Admin ها ارسال می‌شود.

Report to Admin:
14.Relays State

۲.۳.۱۴ تغییر وضعیت رله‌ها (Relays State):

در صورت تغییر وضعیت رله‌ها توسط ادمین‌ها یا رله یک توسط ریموت‌ها گزارشی از این تغییر وضعیت به مدیران ارسال می‌گردد.

Report to Admin:
15.All Reports

۲.۳.۱۵ تمام گزارش‌ها (All Reports):

از طریق این منو می‌توان ارسال تمامی گزارشات را برای همه مدیران فعال یا غیرفعال نمود.

نماد (...) در منوی All Reports به معنای عدم تغییر در تنظیمات می‌باشد. 

SETUP MENU:
03.Alarm Contact

۳. تنظیمات مخاطبین آلارم (Alarm Contacts Setup)



در این منو امکان مدیریت شماره مخاطبینی که سیستم هنگام وقوع



آلارم از طریق SMS و یا تماس تلفنی آن‌ها را مطلع می‌نماید وجود دارد.

یکی دیگر از قابلیت‌های SG8 امکان اضافه، ویرایش و حذف مخاطبین آلارم توسط مدیران از طریق اپلیکیشن و SMS می‌باشد. همچنین می‌توان این مخاطبین را از طریق اپلیکیشن نام‌گذاری نمود (تا ۱۵ کاراکتر انگلیسی و فارسی)

 در SG8 برای ارسال SMS و تماس Alarm به مخاطبین (امکان ذخیره‌سازی تا ۱۰ مخاطب آلارم در SG8 پیش‌بینی شده است)، نیازی به ذخیره شماره مخاطبین در دو قسمت جداگانه نمی‌باشد.

Alarm Contacts:
1.View Phone Num

۳.۱ نمایش شماره تلفن (View Phone Number):

برای مشاهده شماره‌های ذخیره شده از منوی View Phone Num استفاده کنید. هنگام مشاهده شماره‌ها، می‌توانید با فشار کلید  شماره بعدی را ببینید و با فشردن کلید  از منو خارج شوید.

Add/Edit 1-10:
Enter Number



Select Action:
[1]SMS✓ [2]CALLx



۳.۲ تعریف و ویرایش شماره تلفن (Add/Edit Phone):

وارد منو شده و شماره مخاطب را از طریق صفحه کلید و یا  یا  مشخص نمایید. سپس کلید  را فشار داده و بعد شماره موبایل یا تلفن مورد نظر را وارد نمایید. پس از فشردن کلید  به عنوان تایید شماره، وارد منوی Select Action می‌شوید، با استفاده از کلید ۱ و ۲ روی صفحه کلید می‌توانید مشخص کنید آلارم سیستم از طریق SMS ، CALL (تماس) و یا هر دو طریق به اطلاع مخاطب برسد. تایید این عملیات با فشردن کلید  می‌باشد. در غیر این صورت شماره‌ای در سیستم ذخیره نخواهد شد.

Alarm Contacts:
3.Delete Phone

۳.۳ حذف شماره تلفن (Delete Phone):

برای پاک کردن یک شماره، وارد منو Delete Phone شده و با انتخاب شماره مخاطب مورد نظر و فشردن کلید  شماره تلفن ذخیره شده را پاک کنید. پایان این عملیات با نشان دادن عبارت Deleted اعلام می‌گردد.

برای حذف همه مخاطبین می‌توانید با کلید  وارد گزینه Delete All شوید. 

 در SG8 تماس توسط سیم‌کارت به هنگام Alarm (هشدار) با مخاطبین اگر در اولین بار ناموفق باشد سیستم مجدداً با آن شماره تماس می‌گیرد (توسط سیم‌کارت) و در صورت ناموفق بودن مجدد، تماس بعدی توسط خط ثابت خواهد بود (در صورت فعال بودن تماس از طریق خط ثابت در منوی ۴.۲ Dial Sequence).

SETUP MENU:
04. Dialing Setup



Dialing Setup:
1. City Code

۴. تنظیمات شمارهگیری (Dial setup)

۴.۱ تعریف کد شهری (City Code):

در صورت ثبت شماره‌های غیر موبایلی در سیستم نیاز به کد شهری برای تماس از طریق SIM Card می‌باشد. لذا، ابتدا کد شهری را که سیستم در آن شهر نصب شده است را باید در قسمت City Code وارد نمایید.

Dialing Setup:
2. Dial Sequence

۴.۲ ترتیب شمارهگیری (Dial Sequence):

در این منو ترتیب فرستاده شدن SMS، تماس با سیم‌کارت (GSM) و تماس با تلفن ثابت (Line) به شرح زیر برای دستگاه تعیین می‌گردد.

SMS->GSM->Line • GSM->SMS->Line • SMS->GSM • GSM->SMS

انتخاب گزینه‌های SMS->GSM یا GSM->SMS به معنی غیرفعال شدن تماس با خط ثابت می‌باشد. هنگام اعلام خطر، تماس‌ها (Call و SMS) با Disarm شدن سیستم، متوقف خواهد شد.



Dialing Setup:
3. Line Access

۴.۳ دسترسی به خط آزاد تلفن (Line Access):

در صورت استفاده از خط داخلی (داخلی سیستم‌های تلفنی سانترال) در مکان‌هایی که خط مستقیم در اختیار نیست، شماره دسترسی به خط آزاد در این قسمت وارد می‌گردد.

در صورتی که سیستم به شبکه سانترال متصل نباشد، حتماً باید مقدار این گزینه خالی باشد.



Dialing Setup:
4. Country Code

۴.۴ تعریف کد کشوری (Country Code):

اگر سیستم را در کشوری خارج از ایران استفاده می‌کنید کد پیش شماره آن کشور را باید در قسمت Country Code وارد کنید. توجه داشته باشید پیش فرض این کد، +98 (ایران) می‌باشد.

SETUP MENU:
05. Zone



⏏ ... ⚙ × 00:00:00
Zone: × × × × ×

Zone Setup:
02. Edit Zone

۵. تنظیمات زون (Zone Setup)

در SG8 امکان استفاده از ۵ زون وجود دارد که وضعیت هر ۵ زون توسط مدیران قابل تغییر است. نام‌گذاری زون‌ها توسط مدیران به عنوانی با طول ۱۵ کاراکتر (انگلیسی و فارسی) از طریق اپلیکیشن از دیگر قابلیت‌های SG8 می‌باشد. وضعیت اولیه همه زون‌ها در SG8 به صورت تعریف نشده (None) می‌باشد. لازم است پس از سیم‌کشی و نصب سنسورها، زون‌های استفاده شده را متناسب با نقش آن‌ها در سیستم از طریق منوی Zone Setup تنظیم نمایید.

زون‌ها می‌توانند به ۸ حالت Away, Stay, Tamper, Fire, Entry, Panic, Hold up, None انتخاب گردند.

- **Away** (ترک کردن): از نوع زون‌های حفاظتی و فعال در حالت ARMSTAY و ARMAWAY
- **Stay** (ماندن): از نوع زون‌های حفاظتی و فعال فقط در حالت ARMAWAY
- **Tamper** (دستکاری یا اخلال): جهت حفاظت از دستکاری یا اخلال در جعبه آلام و سنسورها و فعال در تمامی حالات سه‌گانه وضعیت سیستم (ARMSTAY, ARMAWAY, DISARM).
- **Fire** (اعلام حریق): جهت نصب سنسور دود و فعال در تمامی حالات سه‌گانه وضعیت سیستم.
- **Entry** (ورود و خروج با تأخیر): نوعی زون Away بوده که با تأخیر انجام می‌گیرد. در این حالت سیستم پس از فعال شدن (ARMSTAY یا ARMAWAY) با تأخیر (با توجه به منوی ۵.۵) به این زون توجه می‌کند.
- **Panic** (اضطراری): نوعی زون جهت استفاده از پدال یا شاسی‌های اضطراری بوده که در تمامی حالات سه‌گانه وضعیت سیستم فعال است.
- **Holdup**: نوعی زون Panic جهت استفاده از پدال یا شاسی اضطراری بوده که در صورت تحریک این زون به مدت کمتر از ۳ ثانیه فقط به صورت اعلام خطر بدون پخش آلام از بلندگو و آژیر بوده (فقط ارسال SMS و تماس) و در صورت تحریک بیش از ۳ ثانیه اعلام خطر به همراه پخش آلام از بلندگو و آژیر می‌باشد.
- **None** (تعریف نشده): در صورت انتخاب این وضعیت، زون مورد نظر غیرقابل استفاده می‌باشد (باز بودن زون در این وضعیت خللی در عملکرد سیستم ایجاد نمی‌کند).

Zone	بررسی زون‌ها برای آلارم			عکس‌العمل در هنگام وقوع آلارم		
				Alarm	Call Message	SMS
Away	✓	✓	✗	✓	Alarm	خطر سرقت
Stay	✓	✗	✗	✓	Alarm	خطر سرقت
Tamper	✓	✓	✓	✓	Tamper	خطر دستکاری
Fire	✓	✓	✓	✓	Fire	خطر آتش‌سوزی
Entry	✓	✓	✗	✓	Alarm	خطر سرقت
Panic	✓	✓	✓	✓	Panic	حالت اضطرار
Holdup	✓	✓	✓	✓	Panic	حالت اضطرار
None	✗	✗	✗	✗	✗	✗
Bypass Zone	✗	✗	✗	✗	✗	شناسایی عملکرد نامعتبر در صورت فعال بودن گزارش (صفحه ۱۱، ۲۳، ۸)

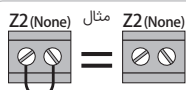

توصیه می‌شود زون یا زون‌های استفاده نشده در سیستم را به حالت None (تعریف نشده) انتخاب نمایید. زون‌ها در این وضعیت نیاز به اتصال کوتاه شدن ندارند.

SG8 در هنگام فعال شدن در وضعیتی که زونی باز است با پخش Chirp‌های پیاپی و ارسال SMS باز بودن زون را اعلام و در طول این زمان دستور مجدد فعال با ریموت، اپلیکیشن یا SMS سیستم را در وضعیت فعال شدن اجباری (Force Arm) قرار می‌دهد. در این وضعیت سیستم بدون توجه به زون باز از سایر زون‌ها حفاظت کرده و در صورت بسته شدن زون باز در این وضعیت (Force Arm)، حفاظت از آن نیز صورت خواهد گرفت. عدم فرمان مجدد به سیستم در طول مدت پخش تک آژیرها (۱۰ ثانیه برای دستور با ریموت و ۱ دقیقه برای فرمان با اپلیکیشن یا SMS) موجب غیرفعال شدن سیستم و ارسال پیام عدم موفقیت در فعال‌سازی سیستم به مدیران می‌گردد.

Zone Setup:
1.View Zone

۵.۱ مشاهده زون‌ها (View Zone):

مشاهده وضعیت فعلی زون‌ها توسط این منو صورت می‌گیرد.

Zone Setup:
2.Edit Zone

۵.۲ ویرایش زون‌ها (Edit Zone):

تغییر وضعیت ۸ گانه‌ی زون‌ها از طریق این منو انجام می‌گیرد. ابتدا شماره Zone مورد نظر را وارد کنید و سپس با فشار کلید وارد گزینه مورد نظر شوید و با کلید یا یکی از ۸ حالت مورد نظر را انتخاب نموده و کلید را فشار دهید.

Zone Setup:
3. Bypass Zone

۵.۳ غیرفعال کردن موقت زون‌ها (Bypass Zone):

غیرفعال کردن زون‌ها توسط این منو انجام می‌گیرد. با وارد شدن به این منو، شماره زون مورد نظر را وارد نموده و سپس کلید  را فشار دهید و با کلید  یا  عبارت Yes را انتخاب کنید. در این منو با فشار دادن کلید  می‌توان گزینه ALL را انتخاب نمود.

SMS * Z # XX # E # * رمز مدیر *
فعال کردن زون

XX: شماره زون مورد نظر، 01 تا 05 می‌باشد. مثال (برای فعال کردن زون 5): * Z # 05 # E # * رمز مدیر *

SMS * Z # XX # B # * رمز مدیر *
غیرفعال کردن زون

XX: شماره زون مورد نظر، 01 تا 05 می‌باشد. مثال (برای غیرفعال کردن زون 5): * Z # 05 # B # * رمز مدیر *

فعال و غیرفعال کردن مجدد زون‌ها در SG8 از طریق اپلیکیشن و SMS قابل اجرا است. 

Zone Setup:
4. Chime Setup

۵.۴ تنظیمات دینگ دانگ (Chime Setup):

۵.۴.۱ زونی را که می‌خواهید حالت Chime بر روی آن فعال شود را از گزینه Related Zone انتخاب کنید.

Chime Setup :
1. Related Zone

 فقط زونی که به حالت Away, Stay, Entry است، می‌تواند به صورت Chime تعریف شود.

Chime Setup :
2. Trig Mode

۵.۴.۲ در منوی Trig Mode با توجه به زون Chime مورد استفاده، می‌توان آن را به ۳ حالت Open, Close, Open & Close درآورد.
Open: وقتی زون Chime باز می‌شود صدای دینگ دانگ بدهد.
Close: وقتی زون Chime بسته می‌شود صدای دینگ دانگ بدهد.
Open & Close: وقتی زون Chime باز و بسته می‌شود صدای دینگ دانگ بدهد.

Chime Setup :
3. Halt Time



۵.۴.۳ فاصله زمانی بین دو Trig (تحریک) را برای زون Chime می‌توانید بر حسب ثانیه، از طریق منوی Halt Time انتخاب کنید.

Chime Setup :
4. Volume

۵.۴.۴ میزان صدای دینگ دانگ زون Chime را از منوی Volume انتخاب کنید. (یکی از سه حالت Low - Mid - High)

Chime Setup :
5. Bypass

۵.۴.۵ به منظور غیرفعال کردن حالت Chime به صورت موقت، می‌توانید از این منو استفاده کنید.

با فشردن همزمان دکمه‌های  و  ریموت نیز می‌توانید Chime را موقتاً غیرفعال و یا مجدد فعال کنید. تغییرات مربوط به chime را از طریق اپلیکیشن نیز می‌توان انجام داد.

Zone Setup:
5. Entry Time

۵.۵ تنظیم زمان فعال شدن زون تأخیری (Entry Time):

این منو برای تنظیم زمان زون Entry می‌باشد. مقادیر این زون ۱۰، ۲۰، ۳۰ و ۴۵ ثانیه می‌باشد.

SETUP MENU:
06. Remote

۶. تنظیمات ریموت (Remote Setup)



ریموت‌های SG8 از نوع Hopping و با فرکانس 433.92MHz انتخاب شده‌اند، که علاوه بر دور بردی مناسب دارای امنیت کد بسیار بالا نیز می‌باشد.

امکان نام‌گذاری ریموت‌ها تا ۱۵ کارکتر (انگلیسی و فارسی) توسط اپلیکیشن و همچنین تعیین سطح دسترسی کاربران ریموتی به سیستم از طریق محدود کردن دکمه‌های فعال ریموت به هنگام تعریف آن از دیگر ویژگی‌های SG8 می‌باشد.

Remote Setup:
1. View Remotes

۶.۱ مشاهده ریموت‌های موجود (View Remotes):

در این منو می‌توان وضعیت ریموت‌های ذخیره شده را از نظر فعال یا غیرفعال بودن (Active/Bypass) و عملکرد کلیدهای آن مشاهده کرد.

Remote Setup:
2. Add Remote



Add Remote: 1
1.0 2.0 3.0 4.0

۶.۲ اضافه کردن ریموت (Add Remote):

در این منو ابتدا شماره ریموت را در قسمت چشم‌زن وارد کرده و کلید  را فشار دهید. اگر قبلاً ریموتی با این شماره سریال در سیستم ذخیره شده باشد عبارت Already Added (قبلاً اضافه شده است) ظاهر می‌شود. در غیر این صورت عبارت Press Remote Key ظاهر می‌شود، با فشردن یکی از کلیدهای ریموت عبارت New Remote

روی صفحه نمایشگر ظاهر می‌شود. در ادامه مطابق تصویر بالا با وارد کردن اعداد ۱ تا ۴ از روی صفحه کلید دستگاه می‌توانید کلیدهای ریموت را فعال یا غیرفعال کرده و بدین ترتیب سطح دسترسی کاربران ریموتی را تعریف نمایید.

این سیستم قابلیت ذخیره‌سازی ۱۶ عدد ریموت را دارد.

Remote Setup:
3.Edit Remote

۶.۳ تغییر وضعیت عملکرد کلیدها (Edit Remote):

با استفاده از این منو می‌توان وضعیت فعال یا غیرفعال بودن کلیدهای ریموت را تغییر داده و بدین ترتیب سطح دسترسی کاربران ریموتی سیستم را تغییر داد.





Remote Setup:
4.Delete Remote

۶.۴ پاک کردن ریموت (Delete Remote):

پس از ورود به این منو، ابتدا شماره ریموت مورد نظر را در قسمت چشمک‌زن وارد کنید. با فشردن کلید  عبارت Deleted ظاهر می‌شود که به معنی پاک شدن ریموت مورد نظر می‌باشد. برای حذف کلیه ریموت‌های ذخیره شده هم می‌توانید با کمک کلید  یا  گزینه ALL را انتخاب کرده و سپس کلید  را فشار دهید.

Remote Setup:
5.Bypass Remote

۶.۵ غیرفعال کردن ریموت (Bypass Remote):

برای این منظور، شماره ریموت مورد نظر را در قسمت چشمک‌زن وارد کنید. با فشار کلید  عبارت NO روی صفحه نمایشگر ظاهر می‌شود که با فشردن مجدد کلید  این کلمه به صورت چشمک‌زن در می‌آید که با کلید  یا  می‌توانید این گزینه را YES یا NO کنید. اگر می‌خواهید همه ریموت‌های ذخیره شده در سیستم را به حالت Bypass در آورید گزینه ALL را انتخاب کنید.

در منوهای ۶.۴ و ۶.۵ با فشار دادن کلید  می‌توانید وارد گزینه ALL شوید.

غیر فعال کردن ریموت‌ها از طریق اپلیکیشن اندروید و SMS نیز امکان پذیر می‌باشد.

 SMS * R # XX # E # *
فعال کردن ریموت

XX: شماره ریموت مورد نظر، 01 تا 16 می‌باشد. مثال (برای فعال کردن ریموت 5): * R # 05 # E # * رمز مدیر *

 SMS * R # XX # B # *
غیر فعال کردن ریموت

XX: شماره ریموت مورد نظر، 01 تا 16 می‌باشد. مثال (برای غیرفعال کردن ریموت 5): * R # 05 # B # * رمز مدیر *

SETUP MENU:
07.Wireless Sens

۷. تنظیمات سنسور بی‌سیم (Wireless Sensor Setup)

سنسورهای سازگار با SG8 همانند SG7+ بوده و دارای ساختار ویژه‌ای جهت گزارش ضعیف بودن ولتاژ باتری (مراجعه به بخش ۲.۳.۹ صفحه ۱۱) می‌باشد. هر سنسور دارای کد مخصوص و فاقد جامپر تنظیمات زون می‌باشد. تعریف سنسور و انتخاب زون مرتبط تنها از طریق منوی سیستم میسر است.

اگر از سنسور باسیم بر روی زونی که سنسور بی‌سیم بر روی آن تعریف شده استفاده نمی‌شود آن زون را



Loop نامیید.



سنسور سازگار با SG8 باید دارای فرکانس 433.92 MHz و IC کدساز HCS101 باشد، لذا صرف تطبیق فرکانس سنسور به معنی سازگار بودن آن با سیستم نخواهد بود.



Wireless Sensor:
1.View Sensors

۷.۱ مشاهده سنسورهای بی سیم موجود (View Sensors):

سنسورهای بی سیم تعریف شده در سیستم و زون مرتبط با آن‌ها را می‌توانید در این منو مشاهده نمایید.



Wireless Sensor:
2.Add Sensor

۷.۲ تعریف سنسور بی سیم جدید (Add Sensors):

برای ذخیره کردن سنسور وارد این منو شده و با وارد کردن شماره سنسور در قسمت چشمک‌زن و فشردن کلید ، زون مورد نظری را که می‌خواهید سنسور را در آن ذخیره کنید انتخاب کرده و مجدداً کلید  را فشار دهید. پس از رویت عبارت Trigg Sensor، سنسور جدید را روشن (تحریک) نموده و در حافظه ذخیره نمایید.

Wireless Sensor:
3.Edit Sensor

۷.۳ ویرایش سنسورهای بی سیم موجود (Edit Sensors):

در این منو، برای تغییر وضعیت قرارگیری سنسور بی سیم در زون مورد نظر، با وارد کردن شماره سنسور مربوطه، وضعیت زونی که به آن تعلق دارد را مشاهده می‌نمایید. حال با استفاده از کلید  یا  زون مرتبط با آن سنسور را تغییر داده و سپس کلید  را فشار دهید.

Wireless Sensor:
4.Delete Sensor

۷.۴ حذف سنسورهای بی سیم موجود (Delete Sensors):





پس از ورود به این منو، با وارد کردن شماره سنسور مورد نظر و فشردن کلید  می‌توان آن را از سیستم حذف کرد. اگر می‌خواهید همه سنسورهای ذخیره شده را حذف کنید، گزینه ALL را انتخاب کنید.



با فشار دادن کلید  می‌توانید وارد گزینه ALL شوید.

Wireless Sensor:
5.Bypass Sensor

۷.۵ غیرفعال کردن سنسور بی سیم (Bypass Sensors):

وارد این منو شده و شماره سنسور مورد نظر را وارد کنید. با فشردن کلید  عبارت NO روی صفحه نمایشگر ظاهر می‌شود، با فشار مجدد کلید  این کلمه به صورت چشمک‌زن در می‌آید و با کلید  یا  می‌توانید این گزینه را YES یا NO کنید.

برای غیرفعال کردن (Bypass) همه سنسورها می‌توانید با کلید ***** به طور مستقیم وارد گزینه ALL شوید یا اینکه با کمک کلید **↑C** یا **↓** این گزینه را انتخاب کنید. غیرفعال کردن سنسورهای بی‌سیم از طریق اپلیکیشن اندروید و SMS نیز امکان پذیر می‌باشد.

SMS * W # XX # E # * رمز مدیر *
فعال کردن زون

XX: شماره سنسور مورد نظر، 01 تا 16 می‌باشد. مثال (برای فعال کردن سنسور 5): * W # 05 # E # * رمز مدیر *

SMS * W # XX # B # * رمز مدیر *
غیرفعال کردن زون

XX: شماره ریموت مورد نظر، 01 تا 16 می‌باشد. مثال (برای غیرفعال کردن سنسور 5): * W # 05 # B # * رمز مدیر *

SETUP MENU:
08.Option Relay

ENTER MENU

↑C

↓

۸. تنظیمات رله (Option Relay)

در SG8 امکان کنترل تا ۴ رله متناسب با مدل دستگاه (۱ رله SG8 - 805S و ۴ رله SG8 - 805Q) وجود دارد.

رله‌ها مانند کلیدهایی (امکان کنترل ادوات برقی را توسط اپلیکیشن یا SMS می‌دهند و خروجی آن‌ها بصورت کنتاکت‌های فاقد ولتاژ (Dry Contact) می‌باشد).
جدول مشخصات رله‌ها:

شماره رله	فرمان - تحریک	نوع کانتکت	حالات قابل تعریف
1	اپلیکیشن - SMS - 	NO - COM - NC	ON / OFF - Pulse - Timer
2 *	اپلیکیشن - SMS	NO - COM - NC	ON / OFF - Pulse - Timer
3 *	اپلیکیشن - SMS	NO - COM	ON / OFF - Pulse - Timer
4 *	اپلیکیشن - SMS	NO - COM	ON / OFF - Pulse - Timer

* رله ۲ تا ۴ فقط در SG8 - 805Q

نحوه چیدمان خروجی رله‌ها:

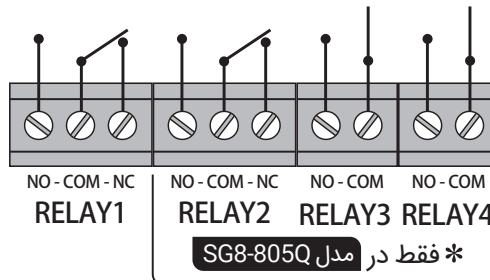

⚠ توصیه می‌شود جهت افزایش ضریب ایمنی سیستم امنیتی از این رله‌ها برای راه‌اندازی تجهیزات برقی با جریان مصرفی تا 3A استفاده شود و برای کاربری با توان الکتریکی بالاتر حتماً از این رله‌ها جهت راه‌اندازی رله‌های با توان بالاتر (رله قدرت) بهره‌گیرید.

Option Relay:
1.View Relay

۸.۱ مشاهده وضعیت رله (View Relay):

وضعیت فعلی رله‌ها در این منو نمایش داده می‌شود.

Option Relay:
2.Edit Relay



۸.۲ تغییر وضعیت رله (Edit Relay):

برای تغییر وضعیت رله‌ها، وارد منوی Edit Relay شده و یکی از ۴ گزینه زیر را انتخاب کنید:

Disable: حالت غیرفعال.

ON-OFF: با هر بار ارسال فرمان خاموش و روشن تا دستور بعدی به همان حالت باقی می‌ماند.

Set Width:
Pulse: 0.20 Sec

Pulse: با هر بار ارسال فرمان، رله بصورت لحظه‌ای روشن و خاموش می‌شود. با استفاده از کلید  یا  فاصله زمانی

هر Pulse را بر حسب ثانیه انتخاب نموده و کلید  را فشار دهید.

Set Time: 0-18h
Timer: 00:00:00

Timer: با انتخاب این حالت، با هر بار ارسال فرمان رله روشن شده پس از طی شدن زمان مشخص شده در این منو خاموش می‌شود.

وضعیت اولیه این رله‌ها Pulse، (لحظه‌ای) با زمان ۰.۶ ثانیه می‌باشد. 

در حالت تایمر، با فرمان مجدد در صورت روشن بودن رله قبل از پایان زمان عملکرد می‌توان آن را خاموش نمود. 

Option Relay:
3.Trigger Delay

۸.۳ زمان تاخیر تحریک رله (Trigger Delay):

این منو که فقط شامل رله اول می‌باشد به شما این امکان را می‌دهد

که در صورت کنترل رله با ریموت (شامل کنترل با SMS یا اپلیکیشن نمی‌شود).

میزان مکث بر روی دکمه ریموت () را تغییر دهید. با ورود به این منو زمان مکث را می‌توان از میان سه گزینه (Long Push, Norm Push, Short Push) انتخاب نمود. توصیه می‌شود در صورت استفاده از این رله جهت راه‌اندازی سیستم‌هایی با حساسیت بالا وضعیت این رله را در حالت Long Push قرار دهید.

SETUP MENU:
09. Alarm





Alarm Setup:
1. Alarm Time

۹. تنظیمات آلام (Alarm Setup)

۹.۱ مدت زمان آلام (Alarm Time):

هرگاه سیستم تحریک شود و اقدام به پخش آلام نماید، مدت زمان پخش آلام بر اساس مقدار تعیین شده در منو خواهد بود.

به طور پیش فرض زمان آلام ۳ دقیقه تنظیم شده است. 

با انتخاب گزینه Mute می‌توان صدای آلام دستگاه را غیرفعال نمود (تک آژیرها (Chirp) فعال است).
در این حالت ارسال SMS و تماس در هنگام خطر فعال می‌باشد. 

SMS * AT # 00:00 # رمز مدیر *

۹.۲ تنظیمات تک آژیر (Chirp Setup):

از دغدغه‌های کاربران سیستم‌های امنیتی به خصوص در محیط‌های آپارتمانی مزاحمت‌های ناشی از تک آژیرهای (Chirp) پخش شده هنگام فعال یا غیرفعال کردن سیستم می‌باشد.

SG8 مجهز به منوی بسیار کامل و منحصر به فرد جهت تنظیمات تک آژیر (Chirp Setup) می‌باشد.

لازمه دستیابی به تنظیمات مطلوب از نظر نوع پخش تک آژیرها و میزان صدای آن، نصب مناسب یک آژیر داخلی (بیزو یا مگنتیک) و بلندگوی خارجی می‌باشد. 

در این منو می‌توانید Chirp دستگاه را برای هر کدام از حالت‌های - Arm Stay - Arm Away - Disarm و Reminder (یادآوری آلام) به صورت مجزا تنظیم کنید.

Reminder Chirp: هنگامی که آلام سیستم فعال شود، اما توسط ریموت، SMS یا اپلیکیشن عملیات شماره‌گیری یا آلام متوقف نشود، به هنگام غیرفعال کردن (Disarm) مجدد سیستم به جای شنیدن Chirp Disarm (دو تک آژیر) صدای (سه تک آژیر) را می‌شنویم. 

پس از انتخاب هر کدام از حالت‌های فوق با فشردن کلید  دو گزینه نمایان خواهد شد.

Arm Away Chirp:
1.Mode

۹.۲.۱ انتخاب نوع پخش تک آژیر (Mode):

در این منو می‌توانید خروجی‌های پخش صدای تک آژیر (Chirp) را تعیین نمایید.

Off - Panel Speaker - Siren - Siren+Speaker - All- Match Arm







در تنظیمات تک آژیر (۹.۲.۱) مربوط به حالت Disarm حالتی به نام (MatchArm) وجود دارد که با انتخاب این وضعیت پخش تک آژیر به هنگام Disarm منطبق با پخش آن در هنگام Arm می‌گردد. بدین صورت که اگر سیستم در وضعیت (Arm Away) باشد و Disarm گردد، نوع و میزان صدای Chirp همانند تنظیمات Chirp در Arm Away خواهد بود و همین تغییر وضعیت از Arm Stay به Disarm تابع وضعیت تنظیمی Chirp در حالت Arm Stay می‌باشد.

در مثالی که در ادامه خواهد آمد، توضیح می‌دهیم که چگونه این قابلیت (Match Arm) به رفع نگرانی مزاحمت ناشی از پخش تک آژیر هنگام استفاده از SG8 کمک می‌کند.

مثال ۱: اگر تنظیمات Chirp به شکل زیر باشد:

Chirp Volume	Chirp Mode	وضعیت سیستم
High	Siren+Speaker	Arm Away 
Low	Siren	Arm Stay 
-	Match Arm	Disarm 

پخش Chirp در سیستم با تغییر وضعیت سیستم متناسب با نحوه تغییر وضعیت به اشکال زیر اتفاق می‌افتد:

روش ۱	روش ۲	روش ۳
 → 	 → 	 →  → 
Siren-Speaker High → Siren-Speaker High	Siren Low → Siren Low	Siren-Speaker High → Siren Low → Siren Low

طبق شمای فوق می‌توان در شرایط خاص جهت جلوگیری از مزاحمت صوتی ناشی از غیرفعال کردن سیستم از روش ۳ استفاده نمود.

۹.۲.۲ تنظیم میزان صدای تک آژیر (Volume):

Arm Away Chirp:
2.Volume

با استفاده از این منو می‌توانید میزان صدای Chirp را تنظیم کنید. برای این منظور ۳ حالت Mid-High-Low در نظر گرفته شده است.

Alarm Setup:
3.SP Alarm Delay

۹.۳ تاخیر زمان پخش آلام (Alarm Delay):

تأخیر برای پخش صدا از بلندگو نسبت به آژیر در هنگام آلام توسط این منو تنظیم می‌گردد. این مقادیر تأخیر (۳-۶-۱۰-۱۵ ثانیه) بوده و پیش فرض آن Off می‌باشد.

SETUP MENU:
10.Message setup



۱۰. تنظیمات پیام‌های صوتی سیستم (Message Setup)

برای مدیریت پیام‌های صوتی ضبط شده‌ای که سیستم هنگام خطر در تماس تلفنی پخش خواهد کرد از این منو استفاده می‌شود.

Message Setup:
1.Play

۱۰.۱ پخش پیامها (Play):

برای شنیدن پیام‌های ذخیره شده از این گزینه استفاده می‌شود.

Message Setup:
2.Record

۱۰.۲ ضبط پیامها (Record):

برای ضبط پیام، یکی از گزینه‌های Alarm-Fire - Tamper - Panic را (با توجه به انتخاب ساختار حافظه پیامها - Format Memory - منوی ۱۰.۴) انتخاب نموده و کلید  را فشار دهید. سپس با توجه به زمان نشان داده شده ضبط پیام را آغاز نمایید.

Message Setup:
3.Erase

۱۰.۳ حذف پیام‌های موجود (Erase):

برای حذف پیام‌های موجود، ابتدا گزینه مورد نظر را انتخاب نموده و کلید  را فشار دهید.

Message Setup:
4.Format Memory

۱۰.۴ تنظیم حالت‌های ضبط (Format Memory):

از طریق این منو می‌توانید زمان بندی حافظه دستگاه را مدیریت نمایید.

- 1 × MSG. 24 Sec (Alarm) : امکان ضبط فقط برای آلام، به مدت ۲۴ ثانیه
- 2 × MSG. 12-12 Sec (Alarm&Fire) : امکان ضبط برای آلام و حریق، هر کدام به مدت ۱۲ ثانیه
- 3 × MSG. 9-9-6 Sec (Alarm-Fire&Tamper) : امکان ضبط برای آلام، حریق و زون ۲۴ ساعته
- 4 × MSG. 8-8-4-4 Sec (Alarm-Fire-Tamper&Panic) : امکان ضبط برای تمامی آلامها

SETUP MENU:
11. System Test



System Test:
1. SMS Test

System Test:
2. GSM Call Test

System Test:
3. Line Call Test

System Test:
4. Remote Test

System Test:
5. Siren-SP Test

System Test:
6. Relay Test

System Test:
7. WLS Test

System Test:
8. Zone Test

۱۱. آزمایش عملکرد سیستم (System Test)

یکی دیگر از ویژگی‌های SG8 وجود منوی کاملی جهت آزمایش عملکرد بخش‌های مختلف سیستم می‌باشد.

۱۱.۱ آزمایش ارسال و دریافت پیامک (SMS Test)

۱۱.۲ آزمایش تماس از طریق سیم‌کارت (GSM Call Test)

۱۱.۳ آزمایش تماس از طریق خط ثابت (Line Call Test)

۱۱.۴ آزمایش عملکرد ریموت‌ها (Remote Test)

با فشردن هر یک از دکمه‌های ریموت (سازگار با SG7+ و SG8)، فعال یا غیرفعال بودن آن دکمه به همراه شماره سریال ریموت، روی صفحه نمایش نشان داده خواهد شد.

۱۱.۵ آزمایش عملکرد بلندگو و آژیر (Siren+SPT Test)

در این تست تک آژیر از بلندگو و آژیر به طور همزمان پخش خواهد شد.

۱۱.۶ آزمایش رله گزینشی (Relay Test)

تست رله با فرمان لحظه‌ای (۰.۳ ثانیه) توسط این منو انجام می‌شود.

۱۱.۷ آزمایش سنسور بی‌سیم (WLS Test)

این منو جهت نمایش سریال، وضعیت ولتاژ باتری، فعال یا غیرفعال بودن سنسورهای بی‌سیم سازگار با SG7+ و SG8 می‌باشد.

۱۱.۸ آزمایش زون‌ها (Zone Test)

در این تست می‌توانید با تحریک هر زون، عملکرد صحیح آن را روی صفحه نمایش ملاحظه کنید. سیستم صحت این عملکرد را با پخش یک بیپ از بلندگوی داخلی دستگاه (Panel Speaker) تأیید می‌نماید.

تا زمانی که در منوی تست هستید دستگاه عملکردی ندارد. 

SETUP MENU:
12.GSM Setup



GSM Setup:
1.SIMCARD Credit

GSM Setup:
2.SIMCARD Charge

۱۲. تنظیمات مربوط به سیم‌کارت (GSM Setup)

۱۲.۱ مشاهده اعتبار سیم‌کارت (SIM Card Credit):

با وارد شدن به این منو می‌توانید از میزان اعتبار سیم‌کارتی که داخل دستگاه می‌باشد اطلاع پیدا کنید.

۱۲.۲ شارژ اعتبار سیم‌کارت (SIM Card Charge):

از طریق این منو با وارد کردن شماره رمز شارژ می‌توانید سیم‌کارت نصب شده روی دستگاه را شارژ کنید.

مشاهده اعتبار و شارژ کردن سیم‌کارت از طریق SMS و اپلیکیشن‌های اندروید و iOS نیز امکان‌پذیر می‌باشد. در صورت مشاهده عبارت (Unicode) بر روی نمایشگر LCD سیستم هنگام چک کردن میزان اعتبار یا شارژ سیم‌کارت کافی است زبان اپراتور سیم‌کارت را به انگلیسی تغییر دهید. برای این منظور وارد منوی فرعی Run USSD (منوی ۱۲.۵) شده و کد دستوری (*198*2#) را برای سیم‌کارت‌های همراه اول و کد دستوری (*555*4*3*2#) را جهت سیم‌کارت‌های ایرانسل اجرا نمایید تا محتوای پیام ارسالی به سیستم از سمت اپراتور به صورت انگلیسی تغییر یافته و بر روی صفحه نمایش سیستم قابل نمایش گردد.

GSM Setup:
3.Check Formula

۱۲.۳ مدیریت فرمول موجودی اعتبار سیم‌کارت (Check Formula):

Auto : در این حالت فرمول USSD میزان اعتبار سیم‌کارت با توجه به اپراتور سیم‌کارت، بصورت اتوماتیک نمایش داده می‌شود. (همراه اول: *140*11# و ایرانسل: *141*1#)
Custom : چنانچه از اپراتوری غیر از همراه اول یا ایرانسل استفاده می‌نمایید فرمول نمایش اعتبار آن را (دستور USSD) در این منو وارد نمایید.

GSM Setup:
4.Charge Formula

۱۲.۴ مدیریت فرمول شارژ اعتبار سیم‌کارت (Charge Formulu):

Auto : در این حالت فرمول USSD شارژ اعتبار سیم‌کارت با توجه به اپراتور سیم‌کارت، بصورت اتوماتیک نمایش داده می‌شود. (همراه اول: *140*# و ایرانسل: *141#)
Custom : چنانچه از اپراتوری غیر از همراه اول یا ایرانسل استفاده می‌نمایید فرمول شارژ اعتبار آن را (دستور USSD) در این منو وارد نمایید.

GSM Setup:
5.Run USSD Code

۱۲.۵ اجرای دستی کد USSD (Run USSD Code):



برای اجرای یک کد USSD به صورت دستی از طریق صفحه کلید دستگاه، می‌توانید از این منو استفاده کنید.

💡 دستورات چک کردن موجودی اعتبار و شارژ اعتبار سیم‌کارت در قسمت Auto پس از قرار گرفتن سیم‌کارت سالم (قفل نبوده و در شبکه ثبت قانونی شده باشد) بصورت خودکار شناسایی و ثبت می‌گردند.

💡 در صورت نبود سیم‌کارت یا مشکل دار بودن آن، در هنگام ورود به منوی ۱۲.۱ یا ۱۲.۲ و درخواست میزان اعتبار یا شارژ اعتبار سیم‌کارت پیام No SIM Card یا GSM Error! مشاهده می‌گردد.

GSM Setup: 6. Roaming Config



۱۲.۶ تنظیمات رومینگ (Roaming Config):

در صورت استفاده از اپراتور رایتل و نصب سیستم SG8 در مناطق روستایی این منو را فعال کنید. به این منظور وارد منو شده و با استفاده از کلیدهای  یا  کلمه ON را انتخاب کرده و کلید  را فشار دهید.

⚠️ توصیه می‌شود در مناطق مرزی این منو غیرفعال باشد تا از رجیستر شدن دزدگیر با شبکه برون مرزی جلوگیری شود.

GSM Setup: 7. SIMCARD Detect

۱۲.۷ تشخیص سیم‌کارت (SIM Card Detect):

SG8 دارای قابلیت تشخیص وجود سیم‌کارت در سیستم می‌باشد. وضعیت پیش‌فرض این قابلیت فعال (Enable) بوده و می‌توان به کمک کلیدهای  یا  و با انتخاب گزینه Disable آن را غیرفعال نمود.

SETUP MENU: 13. Master Reset





۱۳. بازگشت به تنظیمات اولیه (Master Reset)



با داشتن رمز هرکدام از Adminها می‌توانید وارد این منو شده و با نگه داشتن کلید  به مدت ۵ ثانیه، کلیه تنظیمات و اطلاعات ذخیره شده در سیستم را پاک کنید و تنظیمات سیستم را به حالت اولیه برگردانید.

💡 در صورتیکه تمامی Adminها رمز خود را فراموش کرده باشند ورود به منوی تنظیمات غیر ممکن بوده و سیستم باید به یکی از دو روش زیر Reset شود.

۱. پاک شدن اطلاعات Adminها از سیستم (توسط کلید )، که پس از آن Adminها باید مجدداً از طریق منوی ۲ در سیستم تعریف گردند. در این وضعیت تنظیمات گزارش‌ها تغییر نخواهد کرد.

۲. پاک شدن کلیه اطلاعات ذخیره شده در سیستم (توسط کلید )
برای این منظور برق (AC) و باتری را از دستگاه جدا کنید و کلید  یا  را با توجه به نوع Reset مورد نظر نگه دارید، سپس Power دستگاه را وصل کنید و سیستم را Reset نمایید. (تا پایان این عملیات و نمایش Successfull باید کلید  یا  نگه داشته شود).

SETUP MENU:
14. System Info



۱۴. اطلاعات سیستم (System Info)

این منو به شما کمک می‌کند که مشخصات سیستم را روی صفحه نمایشگر مشاهده کنید.

System Info:
About Device

مشاهده مشخصات دستگاه (About Device):

با فشار دادن کلید  مشخصات زیر نمایش داده می‌شود:

```
SILEX SG8
Model: XXX-X
Hardware: X.X
Software: X.X
IMEI: XXXXXXXXXXXXXXXXX
GSM: XXXXXXXXXXXXXXXXX
```

با ارسال SMS و همچنین از طریق اپلیکیشن می‌توانید مشخصات دستگاه را روی گوشی خود مشاهده کنید. 



< Event Logs >
Use ^ v Keys



نمایش وقایع سیستم (System Event Logs)

با نگه داشتن کلید  از روی صفحه کلید دستگاه می‌توانید ۹۹ واقعه آخر ثبت شده در حافظه سیستم را به همراه تاریخ و زمان آن، روی صفحه نمایشگر مشاهده کنید.

معرفی نمادهای LOG

 تغییر در تنظیمات سیستم (Setup Change)

 رله غیرفعال (Option Relay OFF)

 رله فعال شد (Option Relay ON)

 رله فعال شد (Option Relay Triggered Pulse)

راهنمای نصب دستگاه بر روی دیوار

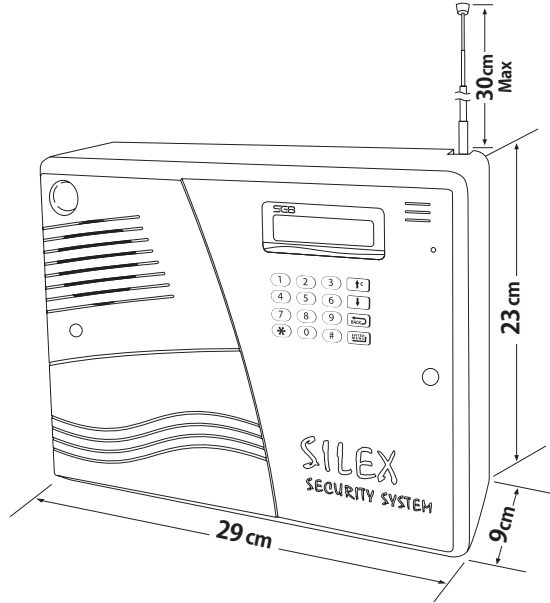
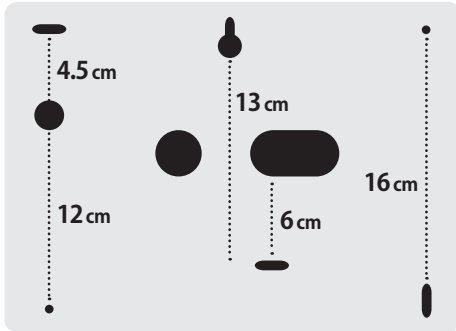

⚠️ تاکید فراوان می‌شود برای نصب قاب زیر دستگاه به دیوار حتما برد نصب شده به قاب زیر را از قاب آزاد کرده و پس از آن اقدام به نصب نمایید! برد رادیویی گیرنده دستگاه (در کنار آنتن) در مجاورت محل پیچ قاب به دیوار بوده و بسیار حساس و نسبت به تنش فیزیکی آسیب‌پذیر است.

چند توصیه مهم به همکاران در خصوص پشتیبانی فنی!



درک درست و کامل از قابلیت‌ها و محدودیت‌های سیستم SG8 کمک می‌کند تا بهترین راهکار متناسب با نیاز کارفرما طرح گردد. به تجربه دیده شده است، پشتیبانی فنی از همکارانی که تسلط کافی بر روی سیستم ندارند در حضور کارفرما نه تنها غیرحرفه‌ای بوده بلکه بسیار دشوار است.

توصیه می‌شود اگر تاکنون SG8 یا نسل پیشین آن (SG7+) را نصب ننموده‌اید، پیش از نصب در محل کارفرما یکبار آن را در محل کار خود به همراه تجهیزات جانبی نصب نموده و گام به گام با نحوه عملکرد سیستم آشنا شوید و در صورت لزوم، ابهام احتمالی یا سوالات خود را با بخش پشتیبانی شرکت سایلکس مطرح و رفع نمایید.

لطفا پیش از تماس با بخش پشتیبانی موارد زیر را در نظر داشته باشید

• مطالعه کامل و دقیق دفترچه راهنما که پاسخگوی بسیاری از سوالات و ابهامات فنی می‌باشد.

- همراه داشتن دفترچه راهنما یا فایل PDF آن هنگام تماس
- تماس در محل نصب سیستم در شرایط مناسب جهت ورود به منوی تنظیمات سیستم یا بررسی سخت‌افزاری آن
- داشتن SIM Card اضافه (ترجیحا هردو اپراتور رایج)
- به همراه داشتن مولتی‌متر (اهم‌متر) که از کارآمدترین ابزارهای عیب‌یابی اشکالات نصب و یا خرابی تجهیزات جانبی است.
- پرهیز از Master Reset دستگاه و یا قطع برق آن (این عمل هیچ کمکی به حل مشکل نمی‌نماید).
- آشنایی کامل با منوی ۱۱ (System Test) جهت تست عملکرد بخش‌های مختلف سیستم.

سوالات و ابهامات پرتکرار در مورد سیستم‌های امنیتی سیم‌کارتی سایلکس

❓ در چه وضعیتی سیستم از برخی از زون‌ها حفاظت نمی‌کند؟

SG8 در وضعیت Armstay  از زون‌های با حالت Stay حفاظت نمی‌کند. (رجوع شود به بخش ۵.۲)

❓ چه کسانی می‌توانند سیستم را از راه دور کنترل کنند؟

تمامی ادمین‌های تعریف شده در منوی ۲ سیستم (حداکثر ۴ مدیر) به شرط وارد کردن رمز درست اجازه کنترل سیستم را از طریق تلفن همراه خود خواهند داشت.

❓ آیا امکان کنترل سیستم از طریق خط ثابت وجود دارد؟

خیر، به دلایل امنیتی کنترل سیستم فقط از طریق SMS توسط تلفن همراه مدیران (مشروط به وارد کردن رمز درست) امکان‌پذیر است.

❓ آیا سیستم بدون SIM Card کار می‌کند؟

بلی، البته باید توجه داشت که در صورت نبودن سیم‌کارت در سیستم، قابلیت‌های امنیتی قابل توجهی فعال نخواهند بود.

❓ چرا سیستم آلارم مزاحم دارد؟

به قطعیت می‌توان گفت منشاء آلارم‌های مزاحم (False Alarm) سیستم‌های سیم‌کارتی سایلکس نبوده و مسئله را باید در کیفیت سنسورهای استفاده شده و یا عدم رعایت اصول نصب بررسی نمود. برای کسب اطلاعات بیشتر می‌توانید به پست‌های آموزشی مربوطه در صفحات اجتماعی رسمی و یا وبسایت شرکت مراجعه کنید.

نرم افزار موبایل (Application)



SG8 دارای دو نرم افزار تحت اندروید و iOS بوده که به ادمین های سیستم این امکان را می دهد که در فضایی مناسب تر بدون نیاز به تایپ SMS سیستم را کنترل و یا تنظیمات آن را تغییر دهند. قابلیت های اپلیکیشن تحت اندروید در SG8 به مراتب بیشتر از همتای آن در iOS (صرفا به خاطر ساختار سیستم عامل اندروید) می باشد. برای امنیت بیشتر، بسته های SMS ارسالی و دریافتی در نرم افزار اندروید بصورت رمز گذاری شده می باشد. لذا دیگر نیازی به خواندن بسته های SMS در این نرم افزار نبوده و کفایت مدیران تغییرات صورت گرفته در سیستم را در فضای نرم افزار (Interface) بصورت گرافیکی مشاهده کنند.

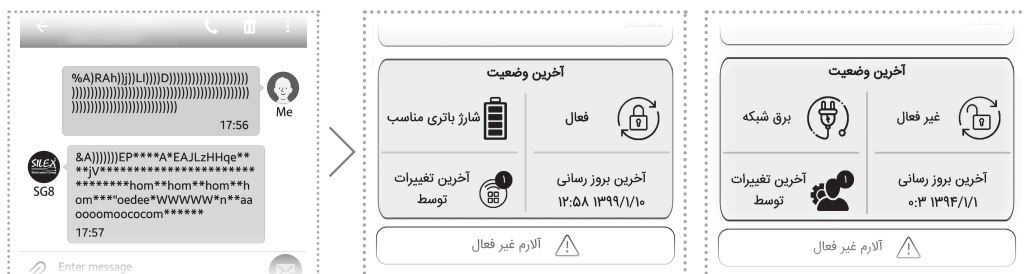

برای دانلود نرم افزار SG8 به وبسایت رسمی شرکت به آدرس www.silexeg.com مراجعه نموده و یا جهت دریافت مستقیم آن، QR Code مناسب را از همین صفحه اسکن نمایید.



دانلود مستقیم نرم افزار از
وبسایت رسمی سایلکس

SILEX
Electronics Group



دانلود مستقیم نرم افزار
اندرویدی از کافه بازار

بازار
cafebazaar.ir

نقشه سیم‌بندی

⚠ در صورت نیاز به استفاده از ۲ بلندگو، هر یک را بر روی یکی از ترمینال‌های SP نصب کرده و از اتصال موازی ۲ بلندگو بر یک ترمینال (SP1 یا SP2) پرهیز کنید!

💡 در صورت سوختن فیوز، جهت تعویض آن لطفاً به رنگ فیوز که بر حسب آمپر علامت گذاری شده توجه کنید.

راهنمای فیوزها:

فیوز خروجی AUX FUSE	فیوز باتری BATT. FUSE	فیوز برق ورودی AC FUSE
سبز رنگ	آبی رنگ	قرمز رنگ
۱ آمپر	۴ آمپر	۵/۲ آمپر

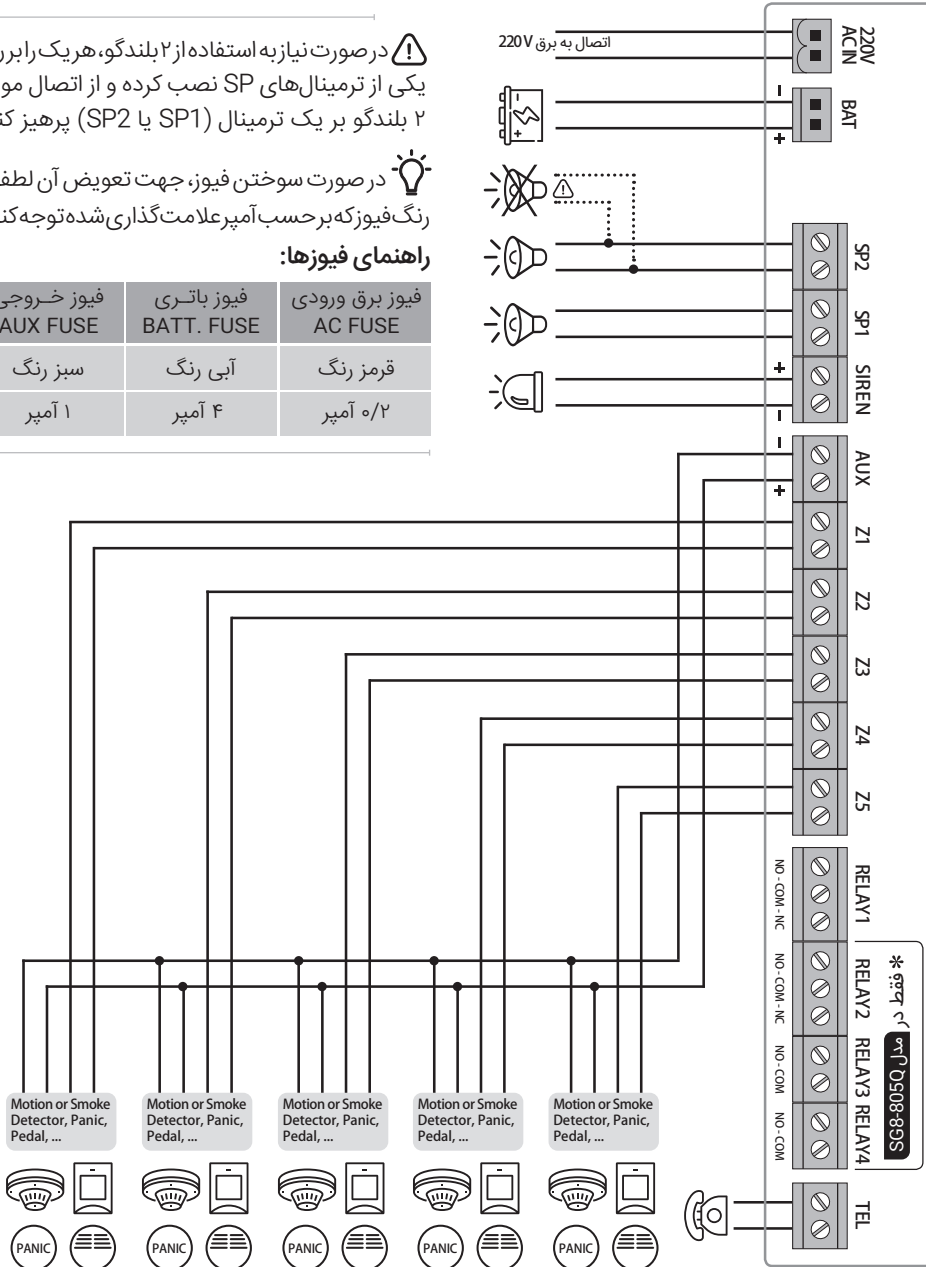

راهنمای کنترل سیستم SG8 از طریق ارسال SMS (دستورات کنترلی)



Commands (دستور العمل)		SMS Texts (متن پیامک)
Arm Away	فعال کردن سیستم	# 1 * رمز مدیر *
Arm Stay	نیمه فعال کردن سیستم	# 2 * رمز مدیر *
Disarm	غیرفعال کردن سیستم	# 3 * رمز مدیر *
Stop Dialing	قطع شمارهگیری	# 4 * رمز مدیر *
Stop Alarm	قطع آژیر	# 5 * رمز مدیر *
Stop Dialing & Alarm	قطع آژیر و شمارهگیری	# 45 * رمز مدیر *
Update	دریافت اطلاعات آخرین وضعیت سیستم	# 50 * رمز مدیر *

راهنمای کنترل رله‌های خروجی SG8 از طریق ارسال SMS



Commands (دستور العمل)		SMS Texts (متن پیامک)	
Option Relay ON	روشن کردن رله خروجی در حالت Timer یا ON/OFF و یا تحریک آن در حالت Pulse	# 111 * رمز مدیر *	رله شماره ۱
		# 121 * رمز مدیر *	رله شماره ۲ مدل SG8-805Q
		# 131 * رمز مدیر *	رله شماره ۳ مدل SG8-805Q
		# 141 * رمز مدیر *	رله شماره ۴ مدل SG8-805Q
Option Relay OFF	خاموش کردن رله خروجی در حالت Timer یا ON/OFF	# 110 * رمز مدیر *	رله شماره ۱
		# 120 * رمز مدیر *	رله شماره ۲ مدل SG8-805Q
		# 130 * رمز مدیر *	رله شماره ۳ مدل SG8-805Q
		# 140 * رمز مدیر *	رله شماره ۴ مدل SG8-805Q
Option Relay Report	گزارش وضعیت فعلی رله خروجی	# 112 * رمز مدیر *	رله شماره ۱
		# 122 * رمز مدیر *	رله شماره ۲ مدل SG8-805Q
		# 132 * رمز مدیر *	رله شماره ۳ مدل SG8-805Q
		# 142 * رمز مدیر *	رله شماره ۴ مدل SG8-805Q
		# 152 * رمز مدیر *	همه رله‌ها مدل SG8-805Q

راهنمای کنترل سیستم SG8 از طریق ارسال SMS (دستورات تنظیمی)



Commands (دستورالعمل)	SMS Texts (متن پیامک)
تنظیمات عمومی سیستم (System General Setup)	
Change Password	# رمز جدید # رمز جدید # 20 * رمز مدیر *
Get SIM Card Credit	# 60 * رمز مدیر *
SIM Card Charge	رمز شارژ # 61 * رمز مدیر *
Get System Info	# 80 * رمز مدیر *
Update Date/Time	# HH:MM * YY/MM/DD # 85 * رمز مدیر *
تنظیمات ریموت (Remote Setup)	
Bypass Remote	# R # XX # B # * رمز مدیر *
	XX: شماره ریموت مورد نظر، 01 تا 16 می باشد. مثال (برای غیرفعال کردن ریموت 5): # R # 05 # B # * رمز مدیر *
Enable Remote	# R # XX # E # * رمز مدیر *
	XX: شماره ریموت مورد نظر، 01 تا 16 می باشد. مثال (برای فعال کردن ریموت 5): # R # 05 # E # * رمز مدیر *
Bypass All Remote	# R # ALL # B # * رمز مدیر *
Enable All Remote	# R # ALL # E # * رمز مدیر *
تنظیمات سنسور وایرلس (Wireless Sensor Setup)	
Bypass Wireless	# W # XX # B # * رمز مدیر *
	XX: شماره سنسور مورد نظر، 01 تا 16 می باشد. مثال (برای غیرفعال کردن سنسور 5): # W # 05 # B # * رمز مدیر *
Enable Wireless	# W # XX # E # * رمز مدیر *
	XX: شماره سنسور مورد نظر، 01 تا 16 می باشد. مثال (برای فعال کردن سنسور 5): # W # 05 # E # * رمز مدیر *
Bypass All Wireless	# W # ALL # B # * رمز مدیر *
Enable All Wireless	# W # ALL # E # * رمز مدیر *
تنظیمات زون (Zone Setup)	
Bypass Zone	# Z # XX # B # * رمز مدیر *
	XX: شماره زون مورد نظر، 01 تا 05 می باشد. مثال (برای غیرفعال کردن زون 5): # Z # 05 # B # * رمز مدیر *
Enable Zone	# Z # XX # E # * رمز مدیر *
	XX: شماره زون مورد نظر، 01 تا 05 می باشد. مثال (برای فعال کردن زون 5): # Z # 05 # E # * رمز مدیر *
Bypass All Zone	# Z # ALL # B # * رمز مدیر *
Enable All Zone	# Z # ALL # E # * رمز مدیر *

ادامه راهنمای کنترل سیستم SG8 از طریق ارسال SMS (دستورات تنظیمی)



Commands (دستورالعمل)	SMS Texts (متن پیامک)
تنظیمات تک آژیر در حالت فعال (Chirp Mode in Armaway Setup)	
Siren Armaway	پخش تک آژیر از سیرن هنگام فعال کردن سیستم * رمز مدیر * CHM # AA # S #
Siren + SP Armaway	پخش تک آژیر از سیرن و بلندگو هنگام فعال کردن سیستم * رمز مدیر * CHM # AA # S+SP #
Mute Armaway	فعال کردن سیستم به صورت بی صدا * رمز مدیر * CHM # AA # M #
تنظیمات تک آژیر در حالت نیمه فعال (Chirp Mode in Armstay Setup)	
Siren Armstay	پخش تک آژیر از سیرن هنگام نیمه فعال کردن سیستم * رمز مدیر * CHM # AS # S #
Siren + SP Armstay	پخش تک آژیر از سیرن و بلندگو هنگام نیمه فعال کردن سیستم * رمز مدیر * CHM # AS # S+SP #
Mute Armstay	نیمه فعال کردن سیستم به صورت بی صدا * رمز مدیر * CHM # AS # M #
تنظیمات تک آژیر در حالت غیرفعال (Chirp Mode in Disarm Setup)	
Siren Disarm	پخش تک آژیر از سیرن هنگام غیرفعال کردن سیستم * رمز مدیر * CHM # DA # S #
Siren + SP Disarm	پخش تک آژیر از سیرن و بلندگو هنگام غیرفعال کردن سیستم * رمز مدیر * CHM # DA # S+SP #
Mute Disarm	غیرفعال کردن سیستم به صورت بی صدا * رمز مدیر * CHM # DA # M #
MATCH ARM (صفحه ۲۴ بخش ۹.۲.۱)	پخش تک آژیر به تبعیت از آخرین فعال سازی هنگام غیرفعال کردن سیستم * رمز مدیر * CHM # DA # MATCH #
تنظیمات ولوم تک آژیر در حالت فعال (Chirp Volume Setup in Armaway Mode)	
HIGH Armaway	پخش تک آژیر هنگام فعال کردن سیستم با حداکثر صدا * رمز مدیر * CHV # AA # H #
MID Armaway	پخش تک آژیر هنگام فعال کردن سیستم با صدای متوسط * رمز مدیر * CHV # AA # M #
LOW Armaway	پخش تک آژیر هنگام فعال کردن سیستم با حداقل صدا * رمز مدیر * CHV # AA # L #
تنظیمات ولوم تک آژیر در حالت نیمه فعال (Chirp Volume Setup in Armstay Mode)	
HIGH Armstay	پخش تک آژیر هنگام نیمه فعال کردن سیستم با حداکثر صدا * رمز مدیر * CHV # AS # H #
MID Armstay	پخش تک آژیر هنگام نیمه فعال کردن سیستم با صدای متوسط * رمز مدیر * CHV # AS # M #
LOW Armstay	پخش تک آژیر هنگام نیمه فعال کردن سیستم با حداقل صدا * رمز مدیر * CHV # AS # L #

ادامه راهنمای کنترل سیستم SG8 از طریق ارسال SMS (دستورات تنظیمی)



Commands (دستورالعمل)	SMS Texts (متن پیامک)
تنظیمات ولوم تک آژیر در حالت غیرفعال (Chirp Volume Setup in Disarm Mode)	
HIGH Disarm	پخش تک آژیر هنگام غیرفعال کردن سیستم با حداکثر صدا * CHV # DA # H # رمز مدیر *
MID Disarm	پخش تک آژیر هنگام غیرفعال کردن سیستم با صدای متوسط * CHV # DA # M # رمز مدیر *
LOW Disarm	پخش تک آژیر هنگام غیرفعال کردن سیستم با حداقل صدا * CHV # DA # L # رمز مدیر *
تنظیمات آژیر (Alarm Setup)	
Alarm Time (صفحه ۲۱ بخش ۹.۱)	تنظیم مدت زمان پخش آلام * AT # XX:XX # رمز مدیر *
	XX:XX = 00:00 (Mute) - 00:01 - 00:02 - 00:03 - 00:05 - 00:10 - 00:20 - 00:30 - 01:00 - 12:00 (Minute)
Alarm Delay (صفحه ۲۵ بخش ۹.۳)	تنظیم مدت زمان تاخیر پخش آلام * AD # XX # رمز مدیر *
	XX = 00 (Off) - 03 - 06 - 10 - 15 - (Second)
تنظیمات شمارهگیری (Dialing Setup)	
Dial Sequence (صفحه ۱۴ بخش ۴.۲)	تنظیم ترتیب شمارهگیری * DS # XXX # رمز مدیر *
	XXX = SGL (SMS+GSM+LIN) GSL (GSM+SMS+LIN) SGO (SMS+GSM) GSO (GSM+SMS)
تنظیمات گزارشات سیستم (System Report Setup)	
Admin Reports (صفحه ۱۰, ۱۱, ۱۲ بخش ۲.۳)	تنظیم نحوه ارسال گزارشات به مدیران * RP # XX # XXXX # رمز مدیر *
	XX = 01 to 14 (Report 01 to report 14) and XXXX = 0000 to 1111 (1010 = Report to Admins 1 and 3 , 1111 = Report to all 4 Admins)
تنظیمات مخاطبین و مدیران (Contact & Admin Setup)	
Add/Edit Alarm Contact	اضافه کردن یا ویرایش مخاطبین * AC # XX # YYYYYYYYYYYY # رمز مدیر *
	XX: شماره ردیف مخاطب مورد نظر، 01 تا 10 می باشد. YYYYYYYYYYY: شماره تلفن مخاطب که می تواند خطوط ثابت (بدون ۰) و یا با یک یا دو صفر آغاز شوند. مثال (اضافه کردن شماره تلفن مخاطب شماره 5): # 09121234567 # 05 # AC # 05 * رمز مدیر *

ادامه راهنمای کنترل سیستم SG8 از طریق ارسال SMS (دستورات تنظیمی)



Commands (دستورالعمل)		SMS Texts (متن پیامک)
Delete Alarm Contact	پاک کردن مخاطبین	* AC # XX # D # رمز مدیر *
	XX: شماره ردیف مخاطب مورد نظر، 01 تا 10 می باشد. مثال (حذف کردن مخاطب شماره 5): # D # 05 # AC * رمز مدیر *	
Add Admins (2 to 4)	اضافه کردن مدیر سیستم	* AM # XX # YYYYYYYYYY # رمز مدیر *
	XX: شماره مدیر مورد نظر، 02 تا 04 می باشد. (فقط مدیر اول می تواند مدیرهای ۲ تا ۴ را اضافه نماید) YYYYYYYYYY: شماره تلفن مدیر که می تواند خطوط ثابت (بدون ۰) و یا با یک یا دو صفر آغاز شوند. مثال (اضافه کردن شماره تلفن مدیر شماره 2): # 09121234567 # 02 # AM * رمز مدیر *	
Edit Admins Number (1 to 4)	ویرایش مدیر سیستم	* AM # XX # YYYYYYYYYY # رمز مدیر *
	XX: شماره مدیر مورد نظر، 01 تا 04 می باشد. (فقط مدیر اول می تواند مدیرهای ۱ تا ۴ را ویرایش نماید) YYYYYYYYYY: شماره تلفن مدیر که می تواند خطوط ثابت (بدون ۰) و یا با یک یا دو صفر آغاز شوند. مثال (ویرایش شماره تلفن مدیر شماره 1): # 09121234567 # 01 # AM * رمز مدیر *	
Delete Admins Number (2 to 4)	حذف مدیر سیستم	* AM # XX # D # رمز مدیر *
	XX: شماره مدیر مورد نظر، 02 تا 04 می باشد. (فقط مدیر اول می تواند مدیرهای ۲ تا ۴ را حذف نماید ولی سایر مدیرها فقط می توانند خودشان را حذف کنند) مثال (حذف کردن مدیر شماره 2): # D # 02 # AM * رمز مدیر *	



ضمانتنامه

● مشخصات دستگاه

مشخصات خریدار

● نام و نام خانوادگی:

● استان:

● شهرستان:

● نشانی:

● تلفن ثابت:

● همراه:

● پست الکترونیکی:

مشخصات فروشنده نهایی

● نام و نام خانوادگی:

● استان:

● شهرستان:

● نشانی:

● تلفن ثابت:

● همراه:

● مهر و امضاء فروشنده نهایی

● تاریخ خرید:

● تاریخ نصب:

⚠️ مدت اعتبار ضمانت دستگاه دو سال از تاریخ خرید آن می باشد.

اطلاعات تماس تکنسین نصب

نام و نام خانوادگی:

نام شرکت:

شماره همراه:

شماره ثابت:

SG8

MODEL: 805S (1 CHANNEL) | 805Q (4 CHANNELS)

www.silexeg.com