



# SATRA

Alarm Security System

## User Manual **S3**



## هشدار ها و احتیاط ها



**هشدار**

در صورت نادیده گرفته شدن  
ممکن است باعث صدمه یا  
آسیب جدی شود



**هشدار**

در صورت نادیده گرفته شدن  
ممکن است باعث صدمه یا  
آسیب جزئی شود









منبع

بدون جداسازی

بدون لمسی





باید کاملا دنبال شود

وصل کردن سیم برق بدون اتصالات رابط

گرم شدن احتیاط در مورد برق گرفتگی  
را نشان می دهد

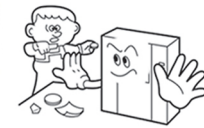
گرم کردن و احتیاط آتش را نشان می دهد

### هشدار ها و احتیاط ها

<p>لطفا این محصول را بطور خود سرانه از بین نبرید. (در صورت نیاز به تعمیر با مرکز خدمات تماس بگیرید.) ممکن است باعث برق گرفتگی یا آتش سوزی شود.</p>	<p>اگر صدای غیر طبیعی، بوی سوختن یا دود از محصول خارج می شود، لطفا کابل برق را جدا کرده و با مرکز خدمات تماس بگیرید. ممکن است باعث ایجاد شوک الکتریکی یا آتش سوزی شود.</p>	<p>لطفا هیچ ماده فلزی یا سوختنی را در سوراخ تهویه وارد نکنید. ممکن است باعث ایجاد شوک الکتریکی یا آتش سوزی شود.</p>	<p>هنگام تمیز کردن محصول لطفا آن را با یک پارچه نرم و خشک بعد از جدا کردن کابل برق پاک کنید. (لطفا از محصولات شیمیایی مانند بنزین، الکل موم یا پاک کننده استفاده نکنید.)</p>
 <p>No disassembly</p>			
   <p>Electric shock Fire Unplug</p>	  <p>Electric shock Fire</p>	   <p>Prohibition Electric Fire</p>	 <p>Prohibition</p>

## هشدارها و احتیاط‌ها

### هشدارها و احتیاط‌ها

لطفاً از چندین محصول به طور همزمان از یک پریز برق استفاده نکنید. ممکن است گرمای بیش از حد باعث آتش سوزی گردد.



Prohibition



Fire

لطفاً کابل برق را بیش از حد خم نکنید. ممکن است باعث شوک الکتریکی شود. ممکن است کابل برق آسیب دیده باعث آتش سوزی گردد.

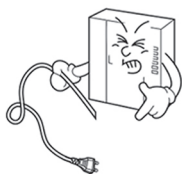

Prohibition



Fire

لطفاً کابل را با دست مرطوب ننگه ندارید. ممکن است باعث شوک الکتریکی شود.



Prohibition



Fire

لطفاً زمانی که برای مدت طولانی از دستگاه استفاده نمی‌کنید کابل برق را جدا کنید. ممکن است طول عمر محصول کوتاه شود یا باعث آتش سوزی شود.



Request



Fire

لطفاً محصول را در مکانی که روغن، دود یا رطوبت زیادی وجود دارد نصب نکنید. ممکن است باعث ایجاد شوک الکتریکی یا آتش سوزی شود.

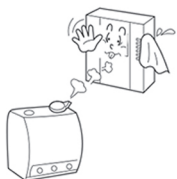

Prohibition



Electric shock



Fire

لطفاً محصول را در زمان طوفان و رعد و برق نصب نکنید. ممکن است باعث ایجاد شوک الکتریکی یا آتش سوزی شود.



Prohibition



Electric shock



Fire

لطفاً این محصول را با محصولات دیگر با ولتاژهای متفاوت وصل نکنید. ممکن است باعث ایجاد شوک الکتریکی یا آتش سوزی شود.



Prohibition



Fire

هنگام نصب محصولی که گرما ایجاد می‌کند، لطفاً تهویه را به دور از دیوار (10 سانتی متر) برای دستگاه نصب کنید. ممکن است به دلیل افزایش دمای داخلی، باعث آتش شود.

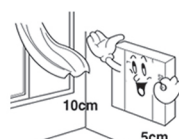

Prohibition



Fire

## فهرست

04	.....	مشخصات دستگاه
05	.....	منو دستگاه
06	.....	مخاطبین
		شماره پیامک
		شماره تماس
		نوع ارتباط
		گزارش محرمانه
08	.....	زون ها
		نصب سنسور با سیم
		نصب سنسور بی سیم
		نصب سنسور بی سیم نیمه فعال
		دینگ دانگ
		زون تاخیری
		حالت 24 ساعته
10	.....	نحوه سیم کشی
12	.....	ریموت
13	.....	صدا ها
		ضبط صدا
		نوع هشدار
		مدت زمان هشدار
14	.....	سیم کارت
		شارژ سیم کارت
		استعلام شارژ سیم کارت
15	.....	تنظیمات دستگاه
		تغییر رمز دستگاه
		یازگشت به تنظیمات کارخانه
		هشدار قطع و وصل برق
16	.....	راهنما دستگاه از طریق پیامک
18	.....	راهنما تماس صوتی



## مشخصات دستگاه

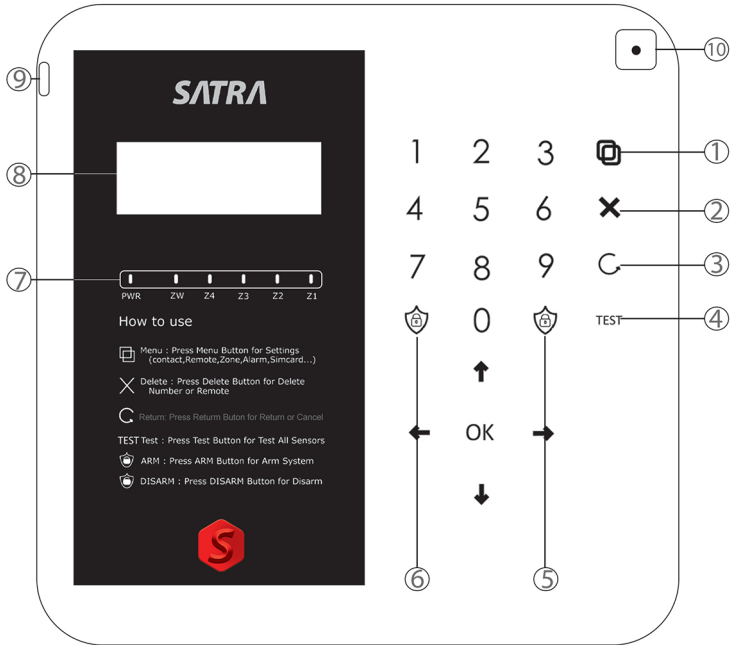

MENU		1 تنظیمات
(DELETE)		2 حذف کردن
(BACK)		3 بازگشت به منو قبل
(TEST)	TEST	4 تست زون
(ARM)		5 فعال
(DISARM)		6 غیر فعال
LED	LED قرمز: زون ها LED سبز: سنسور بی سیم LED نارنجی: برق شهری	7 LED اعلان
LCD		8 نمایشگر
MICROPHONE		9 میکروفن
SPEAKER		10 بلندگو

## منو دستگاه

- برای وارد شدن به منو دستگاه، کلید  فشار دهید. سپس رمز چهار رقمی خود را وارد کنید.
- رمز دستگاه بصورت پیش فرض 0000 است.

<b>CONTACTS</b>	شماره پیامک ، شماره تماس ، نوع ارتباط ، گزارش محرمانه ADMIN    MODE    CALL    SMS
<b>REMOTE</b>	ست کردن و حذف ریموت
<b>ZONE</b>	زون با سیم ، زون بی سیم ، زون بی سیم نیمه فعال ، دینگ دانگ زون تا خیری (Delay) ، حالت 24 ساعته
<b>SOUNDS</b>	نوع آژیر هشدار ، مدت زمان آژیر ، ضبط صدا
<b>SIM CARD</b>	شارژسیم کارت ، استعلام شارژ
<b>SETTINGS</b>	هشدار قطع و وصل برق ، پسورد (رمز دستگاه) ، بازگشت به حالت کارخانه

## مخاطبین (CONTACTS)

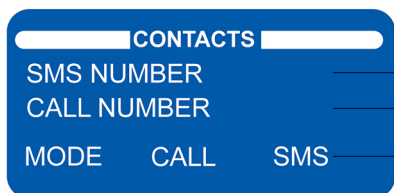

شماره های پیامک

شماره های تماس

حالت تماس یا پیامک



گزارش محرمانه



### ورود به قسمت مخاطبین



### SMS NUMBER

① شماره مخاطبین را بین 10 - 1 انتخاب نمائید.

② دکمه OK را بزنید.

③ شماره را وارد نمائید (با شنیدن صدای بوق شماره ثبت شده است)



### CALL NUMBER

① شماره مخاطبین را بین 10 - 1 انتخاب نمائید.

② دکمه OK را بزنید.

③ شماره را وارد نمائید (با شنیدن صدای بوق شماره ثبت شده است)

### نکته:

1- شماره ها را بدون 0 وارد کنید.

2- گزارش محرمانه بر روی شماره های 3 - 2 - 1 فعال است.

## MODE



1 - S3 می تواند به 4 حالت به شما اطلاع دهد

SMS	پیامک
CALL	تماس
CALL - SMS	اول تماس و بعد پیامک
SMS - CALL	اول پیامک و بعد تماس



## ADMIN

این حالت گزارشات ورود و خروج یا فعال و غیر فعال شدن دستگاه را به شماره های (1 تا 3) پیامک میکند .

برای اطلاع از ورود و خروج حالت ADMIN را در حالت ON قرار دهید

نکته:

- 1- ریموت شماره یک به عنوان مدیر می باشد و پیامک ورود و خروج آن به شماره های دیگر ارسال نمی شود .
- 2- با وارد کردن شماره ها در قسمت SMS NUMBER شماره ها به صورت خودکار به ترتیب در قسمت CALL NUMBER ذخیره می شود ولی اگر شماره ها را از قسمت CALL NUMBER حذف کنید , شماره های ثبت شده در قسمت SMS NUMBER ذخیره می ماند .

## زون (ZONE)

ZONE	
Z WIRE	1 - 4
Z WIRELESS	5 - 40
Z WIRELESS	41 - 50

زون با سیم \_\_\_\_\_  
 زون بی سیم \_\_\_\_\_  
 زون بی سیم (نیمه فعال) \_\_\_\_\_

ZONE	
DING DONG	Z - 1 OFF
DELAY	Z - 1 OFF
24 HOURS	Z - 1 OFF

حالت دینگ دانگ \_\_\_\_\_  
 حالت تاخیری \_\_\_\_\_  
 حالت 24 ساعته \_\_\_\_\_



### ورود به قسمت زون ها

برای وارد شدن به تنظیمات زون ها ، با فشار دکمه های  $\uparrow$   $\downarrow$  بر روی گزینه ZONE رفته و دکمه OK را فشار دهید .



### Z WIRE (زون باسیم)

4 زون با سیم (Z WIRE) دو حالت N OPEN و N CLOSE دارد .  
 که با کلید OK تغییر میکند .

① بر اساس نوع سنسور حالت N OPEN و N CLOSE دارد را انتخاب کنید .

② اگر سنسور وصل نیست حالت N OPEN را انتخاب کنید .

③ با دکمه  $\leftarrow$   $\rightarrow$  زون 1 - 4 را انتخاب کنید .



### Z WIRELESS

بر روی زون های 5 - 40 سنسور های بی سیم متصل می شود .

① با دکمه  $\leftarrow$   $\rightarrow$  زون مورد نظر را انتخاب کنید .

② دکمه روی برد سنسور بی سیم را نگهدارید .

③ سپس دکمه OK را فشار دهید .

### ⚠ نکته :

1- در قسمت CODE (کد) سنسور ست شده نمایش داده می شود .

## Z WIRELESS (41-50)



ست کردن زون های بی سیم نیمه فعال

زون های (41 - 50) برای سنسور های بی سیم نیمه فعال است .

① با دکمه  $\leftarrow$   $\rightarrow$  زون مورد نظر را انتخاب کنید.

② دکمه روی برد سنسور بی سیم را نگهدارید.

③ سپس دکمه OK را فشار دهید.

### ⚠ نکته :

زمانی که دستگاه در حالت نیمه فعال است زون های باسیم 3 ، 4 و زون های بی سیم 41 تا 50 غیر فعال می باشد  
برای فعال کردن حالت نیمه فعال دکمه های  $\square$  یا  $\square$  یا C ریموت را نگه دارید

## دینگ دانگ (DING DONG)



این قسمت امکان نیم هشدار را به شما می دهد

در مواقعی که این حالت ON باشد با تحریک زون یک صدای هشدار از بلندگو داخلی به صدا در می آید . برای فعال کردن و غیرفعال کردن این قسمت بر روی قسمت DING DONG آمده و دکمه OK را فشار دهید.

برای فعال سازی حالت دینگ دانگ از طریق ریموت کلید های  $\square$  و  $\square$  را هم زمان فشار دهید.

## DELAY (تاخیر)



زمانی که DELAY فعال باشد زون 1 با تاخیر فعال می شود . این حالت برای زمانی

است که شما برای خارج شدن از مکان به مدتی زمان نیاز دارید .

معمولا از این زون در قسمت ورود و خروج مکان استفاده می شود.

برای فعال کردن این قسمت بر روی قسمت Z-1 DELAY دکمه OK را فشار دهید و

مدت زمان تاخیر خود را انتخاب کنید.

## 24 HOURS (زون 24 ساعته)



این قسمت مربوط به زون 4 می باشد و به صورت شبانه روزی فعال است

وسایلی مانند پدال، دتکتور دود و... به آن متصل می شوند .

زمانی که این حالت ON باشد چه دستگاه ARM یا DISARM باشد با تحریک زون، آژیر به صدا در می آید

برای فعال یا غیر فعال کردن آن به روی گزینه 24 HOURS آمده و دکمه OK را فشار دهید .

### ⚠ نکته :

1- با فشار دادن دکمه TEST , در صورت فعال شدن سنسور ، شماره زون روی نمایشگر دستگاه نشان داده می شود.

نحوه سیم کشی

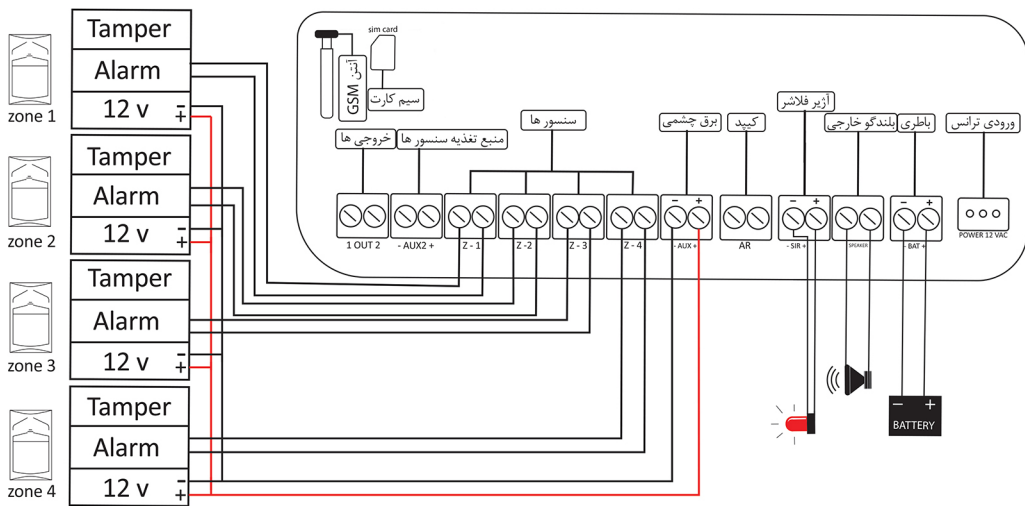

## ریموت (REMOTE)

برای ست کردن ریموت ها ابتدا گزینه REMOTE را انتخاب کنید.

در این قسمت می توانید شماره ریموت مورد نظر خود را از 1 تا 20 انتخاب کنید.

پس از انتخاب شماره ریموت برای ست کردن ابتدا دکمه A یا  یا  ریموت را فشار دهید و سپس دکمه OK را بزنید.

Arm	با فشار دادن دکمه  یا B دستگاه فعال می شود	 یا B
DisArm	با فشار دادن دکمه  یا A دستگاه غیرفعال می شود	 یا A
SemiArm	با فشار دادن دکمه  دستگاه نیمه فعال می شود	
Emergency Alarm	با فشار دادن دکمه  یا  حالت اضطراری فعال می شود	 یا 
Ding Dong	برای فعال کردن دینگ دانگ بر روی ریموت های 5 تایی دکمه  را فشار دهید و بر روی ریموت های 4 تایی دکمه های  یا  را فشار دهید	 یا  A + B 



## صدا (SOUNDS)

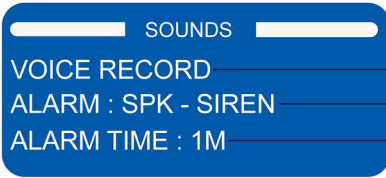

ضبط صدا

حالت آژیر

مدت زمان آژیر



ورود به قسمت تنظیمات صدا



### (VOICE RECORD)

در این قسمت می توانید صدای مورد نظر خود را برای پخش هنگام تماس صوتی ضبط کنید.

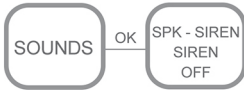

### ALARM : SPK - SIREN / SIREN / OFF

شما می توانید حالت آژیر خود را انتخاب کنید که شامل سه گزینه می باشد.

SKP - SIREN	بلندگوی داخلی و بلندگوی بیرونی
SIREN	بلندگوی داخلی
OFF	بی صدا کردن سیستم



### ALARM TIME : 1M / 3M

مدت زمان آژیر خود را در زمان 1 دقیقه یا 3 دقیقه انتخاب کنید.

## سیم کارت (SIM CARD)



شارژ سیم کارت

استعلام شارژ

### ورود به قسمت سیم کارت



### SIM CHARGE



برای شارژ کردن سیم کارت خود، گزینه SIM CHARGE را انتخاب کنید، رمز شارژ را بدون \* و # وارد کنید و دکمه OK را بزنید.

### SIM CREDIT



برای استعلام شارژ خود با کلید کردن روی این گزینه می توانید میزان شارژ سیم کارت خود را مشاهده کنید.

نکته: 

کلید × عدد ها را به صورت تکی پاک می کند.

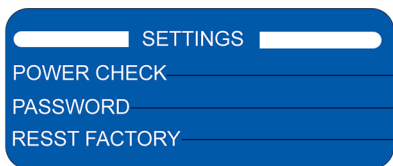

## SETTINGS

هشدار قطع و وصل برق

تغییر رمز

بازگشت به حالت کارخانه



## ورود به قسمت تنظیمات

## POWER CHECK

با روشن کردن گزینه POWER CHECK در صورت قطع برق به شما اطلاع می دهد.



## PASSWORD

① وارد SETTINGS شوید .

② PASSWORD را انتخاب کنید .

③ ابتدا رمز قدیم و سپس 2 بار رمز جدید را وارد کنید .

## RESET FACTORY

برای ریست کردن دستگاه بر روی گزینه REST FACTORY رفته و YES را انتخاب کنید .

بعد از ریست شدن دستگاه رمز جدید را وارد کرده و سپس رمز را تایید کنید .

مراحل ریست شدن از طریق LED ها قابل مشاهده است .

NEW PASSWORD:

CONFIRM PASSWORD:

## راهنمای دستگاه از طریق پیام

فعال و غیر فعال کردن دستگاه

	نام
#0000A1	فعال
#0000A0	غیر فعال
#0000A2	نیمه فعال

گزارش محرمانه:

#0000AD01	محرمانه فعال
#0000AD00	محرمانه غیر فعال

تغییر حالت هشدار اس ام اس یا تماس صوتی یا هر دو:

#0000CM01	اس ام اس
#0000CM02	تماس
#0000CM00	اس ام اس و تماس
#0000CM03	تماس و اس ام اس

کنترل خروجی 1:

#0000OT11	فعال کردن خروجی 1
#0000OT10	غیر فعال کردن خروجی 1
#0000OT12	حالت لحظه ای خروجی 1

کنترل خروجی 2:

#0000OT21	فعال کردن خروجی 2
#0000OT20	غیر فعال کردن خروجی 2
#0000OT22	حالت لحظه ای خروجی 2

لیست شماره های ثبت شده S3:

#0000LISTNUM	شماره های S3
--------------	--------------

مشاهده وضعیت S3:

#0000STUS	استعلام وضعیت
-----------	---------------

## راهنمای دستگاه از طریق پیام

### ZONE SILENCE سکوت

#0000ZS01

فعال کردن

#0000ZS00

غیر فعال کردن

مشاهده میزان شارژ سیم کارت :

کد

نام

#0000SC

استعلام شارژ

شارژ کردن سیم کارت :

#0000SCCH \*141\* کد شارژ \*

شارژ کردن سیم کارت ایرانسل

#0000SCCH \*140\*# کد شارژ #

شارژ کردن سیم کارت همراه اول

حذف ریموت :

#0000DR2-20

حذف ریموت

#0000DR14

مثال : حذف ریموت شماره 14

اضافه کردن نام ریموت :

#0000RN01

اضافه کردن نام ریموت

تغییر نام سنسور :

#0000ZN47

تغییر نام سنسور

نام سنسور را به فارسی

تغییر رمز سیستم :

#0000PASS1111

تغییر رمز سیستم

در مثال رمز از 0000 به 1111 تغییر میکند

مثال اضافه کردن یا حذف شماره :

#0000SS0309123456789

ذخیره شماره اس ام اس

#0000DS0309123456789

حذف شماره اس ام اس

#0000SG0309123456789

ذخیره شماره تماس

#0000DG0309123456789

حذف شماره تماس

مثال : برای سومین شماره لیست شماره ها

## تماس صوتی

با تماس گرفتن به سیم کارت روی S3 و با وارد کردن رمز 0000 می توانید فرمان های زیر را از طریق تماس کنترل کنید

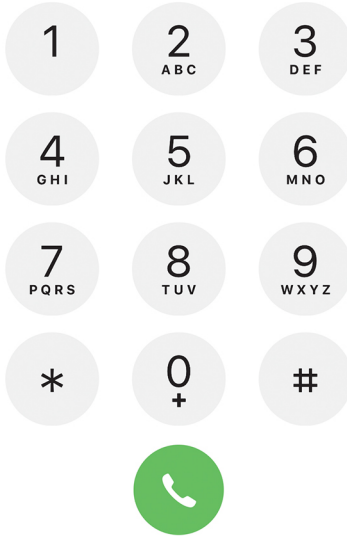

فعال و غیر فعال کردن دستگاه

فرمان های خروجی 1

فرمان های خروجی 2

شنود دستگاه

1 غیر فعال	2 ABC فعال	3 DEF نیمه فعال	ARM - DISARM
4 GHI خروجی 1 فعال	5 JKL خروجی 1 غیر فعال	6 MNO خروجی 1 لحظه ای	OUTPUT 1
7 PQRS خروجی 2 فعال	8 TUV خروجی 2 غیر فعال	9 WXYZ خروجی 2 لحظه ای	OUTPUT 2
* میکروفن وصل	0 + میکروفن غیر فعال	# میکروفن غیر فعال	MICROPHONE





A series of horizontal dotted lines spanning the width of the page, providing a template for writing.



